

since 1987

İZMAK

لصناعة تجهيزات المطابخ و الفنادق الصناعية



2023

تصميم...تكنولوجيا...تصنيع



من مصنعنا إلى جميع أنحاء العالم



35. year

من نحن

تأسست شركة İzmak Turizm في عام 1987 في مدينة إزمير التركية، وهي شركة متخصصة في صناعة المطابخ التجارية للمنتجات السياحية والمطاعم والمستشفيات والمنشآت العسكرية والمدارس والمصانع. منذ سنواتها الأولى، قدمت الشركة خدماتها لقطاع HORECA ، وهو قطاع يضم الفنادق والمطاعم والمقاهي وأماكن الترفيه. نمت الشركة بشكل مطرد خلال الثمانينيات والتسعينيات لتصبح واحدة من الشركات الرائدة في تركيا في مجال المطابخ الصناعية والتبريد.

في عام 1998، بدأت الشركة في تصنيع معدات المطابخ التجارية في مصنعها في منطقة الصناعية Sarnıç بالقرب من مطار عدنان مندريس في إزمير. تمتلك الشركة مجموعة واسعة من المنتجات والخدمات عالية الجودة، بما في ذلك طاولات العمل والأفران والمواقف والتلاجات والمجمدات وآلات غسل الأطباق وآلات التقطيع وآلات الطحن.

تقدم شركة İzmak خدماتها لمجموعة واسعة من العملاء في جميع أنحاء تركيا والعالم. تتنوع منتجات شركة İzmak وهي شركة تركية رائدة في مجال المطابخ الصناعية والتبريد حيث تقوم بإنتاج وحدات عرض البوفيه المفتوح و غسالات الأطباق وأجهزة غسل الكؤوس و آلات صنع الثلج و معدات الوجبات السريعة و الأفران متعددة الوظائف و خلطات المطبخ و معدات المطابخ المصنوعة من الستانليس ستيل و أفران المخابز و معدات البيتزا و أفران البيتزا وآلات فرد عجينة البيتزا و طاولات إعداد البيتزا و آلات توزيع الأطباق و وحدات السلطات و آلات تقطيع المرتديلا و غرف التبريد و ماكينات العجين الحلزوني و التلاجات الأفقية والرأسية .

تمتلك İzmak شهادة ISO 9001:2000 وشهادة CE للجودة، وتفتخر بمنتجاتها من علامة Pizza Boy و Cobol التي تلبى احتياجات العملاء.

تصدر İzmak حوالي 70٪ من إنتاجها إلى أكثر من 40 دولة في 4 قارات، وتلتزم بتقديم منتجات وخدمات عالية الجودة لعملائها في جميع أنحاء العالم.

تمتلك İzmak شبكة واسعة من الموزعين ومراكز الخدمة في جميع أنحاء تركيا، وتنظم أيضًا ندوات تدريبية للموزعين لضمان أن يكونوا على دراية بأحدث المنتجات والتقنيات.

تلتزم İzmak بتطوير منتجاتها وخدماتها باستمرار، وتستثمر في البحث والتطوير وتقديم برامج تدريبية للموظفين لضمان حصولها على أفضل المواهب المتاحة.

تُعد İzmak شركة رائدة في مجال تصنيع المطابخ الصناعية والتبريد، وتلتزم بتقديم منتجات وخدمات عالية الجودة لعملائها في جميع أنحاء العالم.

About Us

The İzmak Company has been professional in Commercial Foodservice industry since more than 35 years and has been providing industrial kitchen equipment such as commercial kitchens, restaurants, patisseries, bars, hotels, coffee rooms since 1987. Our products have been developed and produced to meet the rigorous demand of the daily users. All of our manufactured products are under İzmak's guarantee and we stand 100% behind our products.

We focus on understanding the requirements of our customers. The products manufactured at İzmak factories are made to satisfy the demands of our key account customers. Our factory spreads on 10.000 sq. m space which is located nearby İzmir Adnan Menderes Airport (just 5 mins.). We keep on making new designs and testing materials in order to reduce the cost of our products. As a consequence, our valuable customers meet a high quality product at low prices.

We always do everything to get your dreams as soon as possible.

İZMAK

تحتفظ إيزماك بالحق في إجراء أي تغييرات أو تعديل على العناصر في أي وقت دون إشعار مسبق

Izmak reserves the right to make any changes or modification in the items at any time without prior notice



*The Secret
For Perfect Pizza*

<u>أفران البيتزا</u> <i>Pizza Ovens</i>	Standart Pizza Fırınları	<i>Standard Pizza Ovens</i>	5
	Gazlı Pizza Fırınları	<i>Gas Pizza Ovens</i>	9
	Komple Taşlı Pizza Fırınları	<i>Full Stone Pizza Ovens</i>	11
	Master Serisi Pizza Fırınları	<i>Master Serie Pizza Ovens</i>	12
<u>أفران البيتزا ذو الناقل</u> <i>Conveyor Pizza Ovens</i>	Teco Turbo 400	<i>Teco Turbo 400</i>	13
	Teco Turbo 525	<i>Teco Turbo 525</i>	13
	Teco Turbo 800	<i>Teco Turbo 800</i>	14
	Teco Turbo 800/2	<i>Teco Turbo 800/2</i>	14
<u>أفران المعجنات</u> <i>Patisserie Ovens</i>	PTO Serisi	<i>PTO Serie</i>	15
	UMF Serisi	<i>UMF Serie</i>	16
<u>معدات الوجبات السريعة</u> <i>Fastfood Equipment</i>	Elektrikli Izgaralar	<i>Electric Grills</i>	19
	Tost Makineleri	<i>Contact Grills</i>	20
	Fritözler	<i>Fryers</i>	21
	Patates Dinlendirme	<i>Potato Warmer</i>	20
<u>الكريب و الوالف</u> <i>Crepe and Waffle</i>	Krep Makinaları	<i>Crepe Machines</i>	22
	Waffle Makinaları	<i>Waffle Machines</i>	22
	Krep Hazırlık Buzdolabı	<i>Crepe Preparation Refrigerator</i>	23
<u>برادات السلطات الممتازة</u> <i>Premium Saladbars</i>	Premium Seri	<i>Premium Line</i>	24
	E Line	<i>E Line</i>	25
<u>بوفي السلطات</u> <i>Saladbars</i>	S Line	<i>S Line</i>	26
	Soğuk Saladbarlar	<i>Cold Saladbars</i>	27
	Sıcak Saladbarlar	<i>Hot Saladbars</i>	28
	Üstten Üfleli Saladbarlar	<i>Top Ventilated Saladbars</i>	31
	Kombi (Soğuk/Sıcak) Saladbarlar	<i>Combi (Cold/Hot) Saladbars</i>	32
<u>وحدات الخدمة المدمجة</u> <i>Drop-in Service Units</i>			33
<u>بوفيه السلطات الجداري</u> <i>Wall Type Saladbars</i>			34
<u>بوفيه السلطات المربع</u> <i>Dome Model Saladbars</i>			35
<u>عربات تقديم الطعام</u> <i>Trolleys</i>			37
<u>وحدات الخدمة</u> <i>Gastroline Service Units</i>	Premium Gastroline	<i>Premium Gastroline</i>	39
	Gastroline	<i>Gastroline</i>	43
<u>وحدات الشواء</u> <i>Grill with Exhaust Hood</i>	Bakır Kaplamalı Ocakbaşı	<i>Copper Plated Grill</i>	47
	Davlumbazlı Ocakbaşı	<i>Display Type Grill</i>	
	Davlumbazlı Mangal	<i>Charcoal Grill with Exhaust Hood</i>	
<u>برادات عرض الطعام</u> <i>Showcase Refrigerators</i>	Et Teşhir Dolapları	<i>Meat Showcase Refrigerators</i>	48
	Pasta Teşhir Dolapları	<i>Pastry Showcase Refrigerators</i>	50

بنماري	Benmariler	Bain Maries	52
Bain Maries	Ayrı Isıtmalı Benmariler	Separate Heating Bain Maries	53
	Benmariler (T Serisi)	Bain Maries (T Serie)	53
برادات السلطة			54
Saladettes			
طاولات إعداد البيتزا			55
Refrigerated Pizza Preparation Tables			
البرادات	Dik Buzdolapları ve Dondurucular	Upright Refrigerators and Freezers	59
Refrigerators	Bar Tipi Buzdolapları	Bar Type Refrigerators	61
	Piştirme Grubu Altı Buzdolapları	Undercounter Refrigerators	62
	Tezgah Tipi Buzdolapları	Countertype Refrigerators	63
	Tezgah Tipi Derin Dondurucular	Counter Type Deep Freezers	65
مجموعة الطبخ	600 Serisi	600 Serie	67
Cooking Range	700 Serisi	700 Serie	75
	900 Serisi	900 Serie	89
سلسلة الستانليس ستيل	Davlumbazlar	Exhaust Hoods	99
Stainless Steel Serie	Evyeli Tezgahlar	Work Tables With Sink	101
	Demonte Çalışma Tezgahları	Demountable Work Tables	103
	Ayarlanabilir Duvar Rafları	Adjustable Wall Mounted Shelves	105
	Duvar Dolapları ve İstif Rafları	Wall Mounted Cupboards - Racks	106
ماكينات صناعة الثلج	Küp Buz Makineleri	Ice Cube Machines	107
Ice Machines	Kar Buz Makineleri	Ice Flakes Machines	107
سخانات الدجاج			108
Chicken Hot Display			
ماكينات الشاورما	Elektrikli Döner Makineleri	Electric Doner Machines	109
Doner Machines	Gaslı Döner Makineleri	Gas Doner Machines	109
الجلديات	Powerwash Bulaşık Makineleri	Powerwash Dishwashers	110
Dishwashers	Konveyörlü Bulaşık Makineleri	Conveyor Dishwashers	111
أفران الحمل الحراري	Patiseri Serisi Fırınlr	Patisserie Serie Ovens	113
Convectional Ovens	Gastronomi Serisi Fırınlr	Gastronomy Seris Ovens	114
ماكينات تقطيع الخضار و فرد العجين	Sebze Doğrama Makinesi	Vegetable Preparation Machine	115
Vegetable Preparation - Dough Rolling	Hamur Açma Makineleri	Pizza Dough Rolling Machines	115
	Hamur Karma Makineleri	Pizza Dough Kneading Machines	116
الطاولات			117
Bath Traps			
خراطيم الغسيل			119
Shower Units			



أفران البيتزا Pizza Ovens



نافذة زجاجية كبيرة مقاومة للحرارة على الغطاء الأمامي
Extra large heat proof glass door

نوابض قوية على الأغطية الأمامية
Spring mechanism on doors

تحكم منفصل لكل غرفة
Separate control for each chamber

حجر حراري 20 mm
20 mm refractory stone

مزود بفتحات تهوية لإزالة البخار الناتج
Optimal cooking by ventilation hole

- كل الفرن معزول بعزل صخري بسمك 6 سم.
- الواجهة الأمامية مصنوعة بالكامل من الفولاذ المقاوم للصدأ ، وجسم الفرن مطلي.
- التحكم في درجة الحرارة باستخدام ترموستات من 50 درجة مئوية إلى 450 درجة مئوية ، ترموستات ماركة EGO.
- مصباح إضاءة داخلي.
- نظام كهربائي ثلاثي الطور 400 فولت ونظام كهربائي أحادي الطور 230 فولت.
- نماذج PBT مع ميزان الحرارة ونماذج PB بدون ميزان حرار
- كابل مصنوع من السيليكون والألياف الزجاجية.

- All surfaces are insulated by 6 cm thickness of rock wool
- Stainless steel front, oven painted body
- Temperature control between 50°C - 450°C is provided by EGO brand thermostat
- Interior lighting
- 230 V single phase / 400 V three phase are optional
- PB-T models with thermometer and PB models without thermometer
- Silicone and glass fiber cable

أفران البيتزا / Pizza Oven (Pizza ø 30)

	Kod Code	Kapasite Capacity	Dış Ölçüler External Dimensions	İç Ölçüler Internal Dimensions	Voltage Voltaj	Toplam Güç Total Power
طابق واحد Single Deck	PB-T 1620	4 (ø 30)	90 x 77 x 41 cm	62 x 62 x 15 cm	230 V / 400 V, 50 Hz	5 kW
	PB-T 1920	6 (ø 30)	90 x 108 x 41 cm	62 x 92 x 15 cm	230 V / 400 V, 50 Hz	6 kW
	PB-T 9262	6 (ø 30)	120 x 77 x 41 cm	92 x 62 x 15 cm	230 V / 400 V, 50 Hz	6 kW
	PB-T 9292	9 (ø 30)	120 x 107 x 41 cm	92 x 92 x 15 cm	230 V / 400 V, 50 Hz	9 kW
طابقين Double Deck	PB-T 2620	4 + 4 (ø 30)	90 x 77 x 74 cm	2 x (62 x 62 x 15 cm)	230 V / 400 V, 50 Hz	10 kW
	PB-T 2920	6 + 6 (ø 30)	90 x 108 x 74 cm	2 x (62 x 92 x 15 cm)	230 V / 400 V, 50 Hz	12 kW
	PB-T 9262/2	6 + 6 (ø 30)	120 x 77 x 74 cm	2 x (92x 62 x 15 cm)	230 V / 400 V, 50 Hz	12 kW
	PB-T 9292/2	9 + 9 (ø 30)	120 x 107 x 74 cm	2 x (92 x 92 x 15) cm	230 V / 400 V, 50 Hz	18 kW

أفران البيتزا / Pizza Oven (Pizza ø 33)

	Kod Code	Kapasite Capacity	Dış Ölçüler External Dimensions	İç Ölçüler Internal Dimensions	Voltage Voltaj	Toplam Güç Total Power
طابق واحد Single Deck	PB-T 1680	4 (ø 33)	96 x 84 x 41 cm	68 x 68 x 15 cm	230 V / 400 V, 50 Hz	5 kW
	PB-T 68102	6 (ø 33)	96 x 117 x 41 cm	68 x 102 x 15 cm	230 V / 400 V, 50 Hz	6 kW
	PB-T 10268	6 (ø 33)	130 x 85 x 41 cm	102 x 68 x 15 cm	230 V / 400 V, 50 Hz	6 kW
	PB-T 102102	9 (ø 33)	130 x 118 x 41 cm	102 x 102 x 15 cm	230 V / 400 V, 50 Hz	12 kW
طابقين Double Deck	PB-T 2680	4 + 4 (ø 33)	96 x 84 x 74 cm	2 x (68 x 68 x 15 cm)	230 V / 400 V, 50 Hz	10 kW
	PB-T 68102/2	6 + 6 (ø 33)	96 x 117 x 74 cm	2 x (68 x 102 x 15 cm)	230 V / 400 V, 50 Hz	12 kW
	PB-T 10268/2	6 + 6 (ø 33)	130 x 85 x 74 cm	2 x (102x 68 x 15 cm)	230 V / 400 V, 50 Hz	12 kW
	PB-T 102102/2	9 + 9 (ø 33)	130 x 118 x 74 cm	2 x (102 x 102 x 15) cm	230 V / 400 V, 50 Hz	24 kW

* الطاولة بعجلات أو بدون اختيارية و شفاط الهواء اختياري
Pizza oven stand (with or without wheels) and hood are optional



أفران البيتزا / Pizza Oven (Pizza ø 25)

	Kod Code	Kapasite Capacity	Dış Ölçüler External Dimensions	İç Ölçüler Internal Dimensions	Voltage Voltaj	Toplam Güç Total Power
Cam Kapaklı Glass Door	PB 1500	4 (ø 25)	77 x 68 x 37 cm	51 x 51 x 15 cm	230 V / 400 V, 50 Hz	4 kW
	PB 2500	4 + 4 (ø 25)	77 x 68 x 67 cm	2 x (51 x 51 x 15 cm)	230 V / 400 V, 50 Hz	8 kW
Paslanmaz Kapaklı Stainless Door	PB 1510	4 (ø 25)	77 x 68 x 36 cm	51 x 51 x 11 cm	230 V / 400 V, 50 Hz	4 kW
	PB 2510	4 + 4 (ø 25)	77 x 68 x 51 cm	2 x (51 x 51 x 11) cm	230 V / 400 V, 50 Hz	6 kW

الطاولو بعجلات أو بدون اختيارية و شفاط الهواء اختياري
Pizza oven stand (with or without wheels) and hood are optional

شفاطات الهواء لفرن البيتزا / Hoods for Pizza Oven

شفاطات الفرن موديل DD مصممة لجميع الموديلات
Oven Hoods / Available for all models



طاولات فرن البيتزا / Stand for Pizza Oven (Demountable)

Kod Code	Ölçüler Dimensions	Kod Code	Ölçüler Dimensions
OT 1500	77 x 68 x 110 cm	OT 68102/2	96 x 117 x 85 cm
OT 2500	77 x 68 x 85 cm	OT 9262	120 x 77 x 110 cm
OT 1620	90 x 77 x 110 cm	OT 9262/2	120 x 77 x 85 cm
OT 2620	90 x 77 x 85 cm	OT 9292	120 x 107 x 110 cm
OT 1680	96 x 84 x 110 cm	OT 9292/2	120 x 107 x 85 cm
OT 2680	96 x 84 x 85 cm	OT 10268	130 x 85 x 110 cm
OT 1920	90 x 108 x 110 cm	OT 10268/2	130 x 85 x 85 cm
OT 2920	90 x 108 x 85 cm	OT 102102	130 x 118 x 110 cm
OT 68102	96 x 117 x 110 cm	OT 102102/2	130 x 118 x 85 cm



410 x 410 سلسلة فرن البيتزا / Pizza Oven Serie 410 x 410

Kod Code	Kapasite Capacity	Dış Ölçüler Outer Dimensions	İç Ölçüler Inner Dimensions	Voltage Voltaj	Toplam Güç Total Power
PB 1400	1 (ø 40)	58,5 x 49 x 29 cm	41 x 41 x 10 cm	230 V / 400 V, 50 Hz	3 kW
PB 2400	1 + 1 (ø 40)	58,5 x 49 x 52 cm	2 x (41 x 41 x 10 cm)	230 V / 400 V, 50 Hz	6 kW



CE



منظم حرارة منفصل قابل للتعديل لكل طابق

Two separate adjustable thermostat in each chamber

أفران بيتزا صغيرة / Mini Pizza Oven

Kod Code	Kapasite Capacity	Dış Ölçüler External Dimensions	İç Ölçüler Internal Dimensions	Voltage Voltaj	Toplam Güç Total Power
PB 1350	1 (ø 34)	53 x 43 x 29 cm	35 x 35 x 10 cm	230 V / 400 V, 50 Hz	2,5 kW
PB 2350	1 + 1 (ø 34)	53 x 43 x 52 cm	2 x (35 x 35 x 10 cm)	230 V / 400 V, 50 Hz	5 kW



CE

فرن بيتزا صغير موديل دوم / Dome Model Mini Pizza Oven



CE

- فتحات تهوية لخروج البخار
- كل فرن معزول بالصوف الصخري
- الواجهة الأمامية مصنوعة بالكامل من الفولاذ المقاوم للصدأ ، جسم الفرن مطلي
- ترموستاتان منفصلان قابلان للتعديل من 50 درجة مئوية إلى 320 درجة مئوية
- نظام كهربائي أحادي الطور 230 فولت
- نافذة زجاجية عريضة مقاومة للحرارة في الباب الأمامي
- حجر خبز مقاوم للحرارة بسمك 20 مم
- آلية زنبركية في الباب الأمامي
- مصباح إضاءة داخلي

- Optimal cooking by ventilation hole
- All surfaces are completely insulated by rock wool
- Stainless steel front, oven painted body
- Two separate thermostats - adjustable within 50°C - 320°C range
- 230 V single phase
- Extra large heat proof glassed door
- 20 mm refractory stone thickness
- Spring mechanism on front door
- Interior lighting

Kod Code	Kapasite Capacity	Dış Ölçüler External Dimensions	İç Ölçüler Internal Dimensions	Voltage Voltaj	Toplam Güç Total Power
PB 1350-B	1 (ø 34)	53 x 43 x 45 cm	35 x 35 x 10 cm	230 V, 50 Hz	2,5 kW
PB 2350-B	1 + 1 (ø 34)	53 x 43 x 68 cm	2 x (35 x 35 x 10 cm)	230 V, 50 Hz	5 kW





PIZZABOY®

أفران غاز البيتزا Gas Pizza Oven

- إمكانية العمل بالغاز البترولي المسال والغاز الطبيعي
- صمام أمان مغناطيسي
- مؤشر درجة الحرارة الداخلية الرقمي
- تحكم داخلي في درجة الحرارة مع ترموستات رقمي
- تحكم مستمر في اللهب
- حجر حراري سماكة 20 مم
- إمكانية الطهي المثالي بفضل الحجر الحراري المصنوع من خليط معدني خاص يوفر احتفاظاً عالياً بالحرارة وتوفيراً جيداً للطاقة
- واجهة أمامية مصنوعة من الفولاذ المقاوم للصدأ
- نوافذ واسعة
- توزيع مثالي للحرارة
- تصميم مريح للطهي و سهل التنظيف

- Adaptable to LPG or NG (natural gas)
- Magnetic safety valves
- Digital gauge indicating interior temperature
- Digital thermostat control for the interior temperature
- Electronic burner ignition
- Constant flame control
- Refractory stone thickness: 20 mm
- These stones are produced of special high heat retaining material for the best energy savings and cooking style
- Front sides are made of stainless steel
- Large window
- Optimal heating distribution
- Ergonomic design for easy cooking and cleaning



أفران غاز البيتزا ذو طابق واحد / Single Deck Gas Pizza Oven

Kod Code	Kapasite Capacity	Dış Ölçüler External Dimensions	İç Ölçüler Internal Dimensions	Toplam Güç Total Power
PB-GD 1620	4 (Ø 30)	109 x 84 x 47 cm	62 x 62 x 14 cm	12 btu
PB-GD 9262	6 (Ø 30)	140 x 84 x 47 cm	92 x 62 x 14 cm	18 btu
PB-GD 9292	9 (Ø 30)	140 x 115 x 47 cm	92 x 92 x 14 cm	24 btu

طاولات فرن البيتزا / Pizza Oven Tables

Kod Code	Ölçüler Dimensions
OT-GD 1620	110 x 85 x 110 cm
OT-GD 9262	140 x 85 x 110 cm
OT-GD 9292	140 x 115 x 110 cm

الطاولة بعجلات أو بدون اختيارية و شفاط الهواء اختياري
Pizza oven stand (with or without wheels) and hood are optional



CE

فرن بيتزا غاز ذو طابقين / Double Deck Gas Pizza Oven

Kod Code	Kapasite Capacity	Dış Ölçüler External Dimensions	İç Ölçüler Internal Dimensions	Toplam Güç Total Power	
PB-GD 1620/2	8 pizza	4 + 4 (ø 30)	109 x 84 x 47 cm	2 x (62 x 62 x 14) cm	24 btu
PB-GD 9262/2	12 pizza	6 + 6 (ø 30)	140 x 84 x 47 cm	2 x (92 x 62 x 14) cm	36 btu
PB-GD 9292/2	18 pizza	9 + 9 (ø 30)	140 x 115 x 47 cm	2 x (92 x 92 x 14) cm	48 btu

طاولات فرن البيتزا / Pizza Oven Tables

Kod Code	Ölçüler Dimensions
OT-GD 1620/2	110 x 85 x 85 cm
OT-GD 9262/2	140 x 85 x 85 cm
OT-GD 9292/2	140 x 115 x 85 cm

* الطاولة بعجلات أو بدون اختيارية و شفاط الهواء اختياري
Pizza oven stand (with or without wheels) and hood are optional

أفران بيتزا حجرية كاملة Full Stone Pizza Oven

- جميع أسطح الفرن بما في ذلك الجوانب والخلف والسقف والقاعدة ، مغطاة بحجر الخبز المقاوم للصدأ.
- سمك الحجر 20 مم.
- جميع منظمات الحرارة من ماركة EGO.
- الطبخ مباشرة على الحجر دون استخدام صينية.
- نوافذ واسعة.
- توزيع الحرارة الأمثل.
- درجة حرارة ثابتة.
- إزالة بخار الخبز بواسطة أنبوب تهوية.
- المقاومات من الفولاذ المقاوم للصدأ من الدرجة الأولى.
- التحكم في درجة الحرارة بدرجة حرارة مبرمجة من 50 درجة مئوية إلى 450 درجة مئوية.
- نظام كهربائي أحادي الطور 230 فولت ونظام كهربائي ثلاثي الطور 400 فولت.
- تصميم مريح للطهي و سهل التنظيف.

- Sides, back, bottom and top are covered by stones
- Large window
- Optimal heating distribution
- Fixed temperature value
- Resistances are made of the first class SS
- Thermostat control – Temperature between 50°C - 450°C

- 230V or 400V optional
- Ergonomic design
- Easy cooking, easy cleaning
- Refractory stone thickness is 20 mm
- The doors with the springs



نافذة كبيرة
Large window

حجر حراري 20 مم
20 mm thick refractory stone

درجة حرارة ثابتة
Fixed temperature value

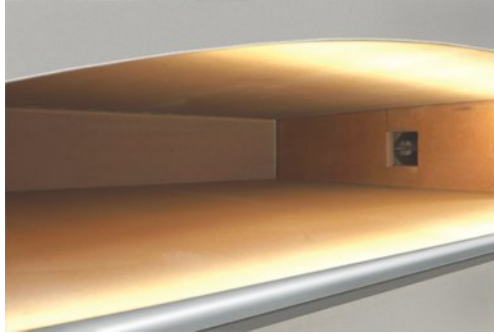

Pizza ø 30 / Pizza ø 30

Kod Code	Kapasite Capacity	Dış Ölçüler External Dimensions	İç Ölçüler Internal Dimensions	Voltage Voltaj	Toplam Güç Total Power
PBT-VS 2620	4 + 4 (ø 30)	101 x 78 x 82 cm	2 x (62 x 62 x 15) cm	230 V / 400 V, 50 Hz	10 kW
PBT-VS 2920	6 + 6 (ø 30)	101 x 108 x 82 cm	2 x (62 x 92 x 15) cm	230 V / 400 V, 50 Hz	12 kW
PBT-VS 9262/2	6 + 6 (ø 30)	131 x 78 x 82 cm	2 x (92 x 62 x 15) cm	230 V / 400 V, 50 Hz	12 kW
PBT-VS 9292/2	9 + 9 (ø 30)	131 x 108 x 82 cm	2 x (92 x 92 x 15) cm	230 V / 400 V, 50 Hz	21 kW

Pizza ø 33 / Pizza ø 33

Kod Code	Kapasite Capacity	Dış Ölçüler External Dimensions	İç Ölçüler Internal Dimensions	Voltage Voltaj	Toplam Güç Total Power
PBT-VS 2680	4 + 4 (ø 33)	108 x 85 x 82 cm	2 x (68 x 68 x 15) cm	230 V / 400 V, 50 Hz	10 kW
PBT-VS 68102/2	6 + 6 (ø 33)	108 x 118 x 82 cm	2 x (62 x 102 x 15) cm	230 V / 400 V, 50 Hz	12 kW
PBT-VS 10268/2	6 + 6 (ø 33)	141 x 85 x 82 cm	2 x (102 x 68 x 15) cm	230 V / 400 V, 50 Hz	12 kW
PBT-VS 102102/2	9 + 9 (ø 33)	131 x 118 x 82 cm	2 x (102 x 102 x 15) cm	230 V / 400 V, 50 Hz	24 kW

أفران البيتزا من السلسلة الرئيسية Master Serie Pizza Oven

- سمك الحجر 20 ملم
- نوافذ كبيرة
- ترموستات للتحكم في درجة الحرارة بين 50 و 450 درجة مئوية
- تصميم مريح لسهولة الطبخ والتنظيف
- شفاط هواء (اختياري)
- طاولة سفلية منزلقة (اختياري)

- Temperature control between 50°C - 450°C is provided by thermostat
- Ergonomic design for easy cooking and cleaning
- Large window
- Refractory stone thickness 20 mm
- Exhaust hood (optional)
- Table with sliding shelf (optional)



نوافذ كبيرة
Large window

حجر حراري سماكة 20 مل
20 mm thick refractory stone

* اختياري: تتوفر نماذج عالية الطاقة.

* Optional: High power models are available.

فرن البيتزا / Pizza Oven (Pizza ø 30)

	Kod Code	Kapasite Capacity	Dış Ölçüler External Dimensions	İç Ölçüler Internal Dimensions	Voltage Voltaj	Toplam Güç Total Power
طاق واحد Single Deck	PB-TT 1620	4 (ø 30)	100 x 82 x 43 cm	62 x 62 x 19 cm	230 V / 400 V, 50 Hz	6 kW
	PB-TT 9262	6 (ø 30)	129 x 82 x 43 cm	92 x 62 x 19 cm	230 V / 400 V, 50 Hz	8 kW
	PB-TT 9292	9 (ø 30)	160 x 112 x 43 cm	92 x 92 x 19 cm	230 V / 400 V, 50 Hz	12 kW
طاقين Double Deck	PB-TT 2620	4 + 4 (ø 30)	100 x 82 x 79 cm	2 x (62 x 62 x 19 cm)	400 V, 50 Hz	12 kW
	PB-TT 9262/2	6 + 6 (ø 30)	129 x 82 x 79 cm	2 x (92 x 62 x 19 cm)	400 V, 50 Hz	16 kW
	PB-TT 9292/2	9 + 9 (ø 30)	160 x 112 x 79 cm	2 x (92 x 92 x 19 cm)	400 V, 50 Hz	24 kW

* الطاولة بعجلات أو بدون اختياري و شفاط الهواء اختياري
Pizza oven stand (with or without wheels) and hood are optional



أفران البيتزا ذات الناقل التوربيني Turbo Ventilated Conveyor Pizza Oven

- تقنية الطهي بالتيار الهوائي
- يمكن طهي العديد من المنتجات مثل البيتزا ، والبيتزا ، واللحم البقري ، والدجاج ، والبيض ، والهامبرغر ، والكفتة ، والبادنجان ، والفلفل ، والكنافة ، والبالزاء ، واللافاش.
- طهي الطعام دون تجفيفه بتقنية طهي خاصة
- توفير اقتصادي في استهلاك الكهرباء بفضل تقنية العاكس
- توفير كبير في العمالة
- نظام طهي بمروحة توربينية
- إمكانية الاستخدام لسنوات عديدة بفضل هيكلها المصنوع بالكامل من الفولاذ المقاوم للصدأ
- لا يتطلب شفاطاً بسبب تركيبه الخاص
- إمكانية العمل أحادي أو ثلاثي الطور
- الطرازات الغازية معتمدة من Gazmer

- Ventilated cooking
- Our oven can bake products like pizza, pita, lahmajoun, chicken, egg, hamburger, meatball, eggplant, pepper, kunafeh, flatbread and lavash (thin bread).
- Helps the baking of the products in their own juice by its special technique without dehydrating.
- It is economic, consumes less electricity by help of its inverter technology, saves from labour cost at high rates, you could be busy with your other works while the products are baked in this oven.
- Special programming per product can be easily done by help of its electronic programming feature.
- The baking system has turbo fan.
- It is made of stainless steel, can be used for long years.
- Special installation or ventilation hood are not required, you may use the oven as monophase or triphase when necessary.



فرن بيتزا بنظام الناقل التوربيني Turbo Conveyor Pizza Oven

Kod Code	Model Model	Dış Ölçüler External Dimensions	İç Ölçüler Internal Dimensions	Sıcaklık Temperature	Ağırlık Weight	Bant Genişliği Belt Width	Toplam Güç Total Power
TECO TURBO-400	Elektrik Electric	1288 x 1047 x 522 mm	696 x 450 x 65 mm	300°C	85 kg	435 mm	9 kW
TECO TURBO-400-G	Gaz Gas	1288 x 1047 x 522 mm	696 x 450 x 65 mm	300°C	85 kg	435 mm	4/16 kW

• يعمل فرن الغاز بدرجة حرارة دنيا تبلغ 240 درجة مئوية / Gas model minimum operating temperature is 240°C



فرن بيتزا بنظام الناقل التوربيني Turbo Conveyor Pizza Oven

Kod Code	Model Model	Dış Ölçüler External Dimensions	İç Ölçüler Internal Dimensions	Sıcaklık Temperature	Ağırlık Weight	Bant Genişliği Belt Width	Toplam Güç Total Power
TECO TURBO-525	Elektrik Electric	1500 x 1100 x 525 mm	720 x 550 x 80 mm	300°C	120 kg	525 mm	14 kW
TECO TURBO-525-G	Gaz Gas	1500 x 1100 x 525 mm	720 x 550 x 80 mm	300°C	120 kg	525 mm	4/28 kW



CE

فرن بيتزا بنظام الناقل التوربيني Turbo Conveyor Pizza Oven

Kod Code	Model Model	Dış Ölçüler External Dimensions	İç Ölçüler Internal Dimensions	Sıcaklık Temperature	Ağırlık Weight	Bant Genişliği Belt Width	Toplam Güç Total Power
TECO TURBO-800	Elektrik Electric	1860 x 1380 x 525 mm	1090 x 830 x 80 mm	300°C	200 kg	800 mm	21 kW
TECO TURBO-800-G	Gaz Gas	1860 x 1380 x 525 mm	1090 x 830 x 80 mm	300°C	200 kg	800 mm	6/45 kW

• يعمل فرن الغاز بدرجة حرارة دنيا تبلغ 250 درجة مئوية / Gas model minimum operating temperature is 250°C

CE



فرن بيتزا بنظام الناقل التوربيني ذو الطابقين Double Deck Turbo Conveyor Pizza Oven

Kod Code	Model Model	Dış Ölçüler External Dimensions	İç Ölçüler Internal Dimensions	Sıcaklık Temperature	Ağırlık Weight	Bant Genişliği Belt Width	Toplam Güç Total Power
TECO TURBO-800/2	Elektrik Electric	1860 x 1380 x 1040 mm	2 x (1090 x 830 x 80 mm)	300°C	400 kg	2 x 800 mm	21 + 21 kW
TECO TURBO-800/2-G	Gaz Gas	1860 x 1380 x 1040 mm	2 x (1090 x 830 x 80 mm)	300°C	400 kg	2 x 800 mm	6 + 6/45 + 45 kW

• يعمل فرن الغاز بدرجة حرارة دنيا تبلغ 250 درجة مئوية / Gas model minimum operating temperature is 250°C

أفران المعجنات متعدد الطوابق Patisserie Oven (Deck Oven)

- مزود بفتحات تهوية لإزالة البخار الناتج
- جميع الأسطح معزولة بالكامل بصوف صخري بسمك 6 سم
- البناء بالكامل من الفولاذ المقاوم للصدأ.
- منظم حرارة يتحكم في درجة الحرارة بين 50 - 450 درجة مئوية
- يمكن التحكم في درجة حرارة كل سطح على حدة
- باب زجاجي داخلي مقاوم للضوء والحرارة
- التحكم الرقمي
- غطاء العادم
- طاولة
- خزانة التدقيق
- التحكم في الموقت

- Ventilation holes
- All surfaces are totally insulated by 6 cm thick rockwool isolation
- Elements made of stainless steel
- Thermostat controls the temperature between 50°C - 450°C
- Temperature of each deck can be controlled separately
- Inner light and heat proof glassed door
- Digital control

Davlumbaz / Exhausthood
Masa / Table
Mayalama Dolabi / Proofing Cabinet
Zaman Ayarı / Timer Control



CE



Dek سلسلة فرن المعجنات / Patisserie Deck Oven Serie

Kod Code	Kapasite Capacity	Dış Ölçüler External Dimensions	İç Ölçüler Internal Dimensions	Toplam Güç Total Power	Voltaj Voltage
PTO 1000 (tek katlı / single deck)	4 x (40 x 60 cm)	160 x 115 x 48 cm	123 x 93 x 26 cm or 26h	14 kW	400 V, 50 Hz
PTO 2000 (iki katlı / double deck)	4 x (40 x 60 cm) x 2	160 x 115 x 96 cm	2 x (123 x 93 x 26 cm) or 26h	28 kW	400 V, 50 Hz
PTO 3000 (üç katlı / triple deck)	4 x (40 x 60 cm) x 3	160 x 115 x 144 cm	3 x (123 x 93 x 26 cm) or 26h	42 kW	400 V, 50 Hz

أفران المعجنات متعدد الطوابق Patisserie Oven (Deck Oven)

- عزل حراري ممتاز على جميع الأسطح بفضل الحجر الحراري بسمك 6 سم.
- هيكل مصنوع بالكامل من الفولاذ المقاوم للصدأ.
- تحكم في درجة الحرارة بفضل ترموستات في نطاق 50 درجة مئوية - 450 درجة مئوية.
- زجاج أمامي مقاوم للحرارة مع مصباح إضاءة داخلي.
- تحكم في درجة الحرارة المستقلة للطبقات السفلية والعلوية.
- تحكم رقمي.

- All surfaces are totally insulated by 6 cm thick rockwool isolation
- Elements made of stainless steel
- Thermostat controls the temperature between 50°C - 450°C
- Ventilation hole for cooking system
- Inner light and heat proof glassed door
- Temperature of each deck can be controlled separately
- Digital control



CE



الأبعاد لا تشمل الطاولة السفلية وغطاء المحرك
Dimensions without table and exhaust hood

UMF فرن المعجنات سلسلة UMF Series / Patisserie Oven - UMF Series

Kod Code	Dış Ölçüler External Dimensions	İç Ölçüler Internal Dimensions	Toplam Güç Total Power	Voltaj Voltage
UMF 1000	122 x 101 x 48 cm	92 x 92 x 22 cm	10,5 kW	400 V, 50 Hz
UMF 2000	122 x 101 x 86 cm	2 x (92 x 92 x 22 cm)	21 kW	400 V, 50 Hz
UMF 3000	122 x 101 x 124 cm	3 x (92 x 92 x 22 cm)	31,5 kW	400 V, 50 Hz

* الطاولة بعجلات أو بدون اختيارية و شفاط الهواء اختياري
Pizza oven stand (with or without wheels) and hood are optional

أدوات البيتزا وملحقاتها

Pizza Tools and Accessories

جميع الملحقات التي قد تحتاجها، بدءًا من تحضير عجينة البيتزا وحتى التقطيع والتقديم. تم تصميم جميع منتجاتنا للاستخدام التجاري ويتم تقديمها في مجموعة واسعة من الأنماط والأحجام والأعماق والأشكال.

Everything you need from prepping dough to slicing and serving. All of our products are designed for commercial use and have huge range of styles, sizes, depths and shapes



رفوف تكديس البيتزا / Pizza Pan Rack



حقيبة البيتزا / Pizza Delivery Bags



صينية عجين البيتزا / Pizza Dough Box



فاصل / Separator



مكنسة فرن البيتزا / Pizza Oven Brush



أداة تقليب البيتزا / Aluminum Pizza Shovel



حجر فرن البيتزا / Pizza Oven Stone

شبكة البيتزا / Pizza Screen

القياسات / Sizes:
20, 26, 28, 33, 36, 40, 42 cm



صواني البيتزا / Pizza Pan

القياسات / Sizes:
18, 20, 22, 24, 26, 28, 30,
32, 34, 36, 38, 40, 42 cm



أداة تقليب البيتزا / Pizza Shovel

Kod Code	Ölçü Size
PZ-KRK-30	30 cm
PZ-KRK-33	33 cm
PZ-KRK-35	35 cm
PZ-KRK-36	36 cm
PZ-KRK-40	40 cm
PZ-KRK-45	45 cm



Electric and Gas Grill Serie / سلسلة الشوايات الكهربائية والغازية

- الجسم مصنوع من الفولاذ المقاوم للصدأ
- يتميز بخاصية سهولة التنظيف
- خزان زيت قابل للفصل
- فتحات تهوية للسماح بخروج الهواء الساخن الذي يتشكل داخل جسم الشواية أثناء الطهي

Cast Iron Grill / شواية حديد صب



CE

Kod Code	Model Model	Ölçüler Dimensions	Güç Power	Voltaj Voltage
FF-GRD-30-E	Elektrik Electric	30 x 44 x 17 cm	2,5 kW	230 V, 50 Hz
FF-GRD-60-E	Elektrik Electric	53 x 44 x 17 cm	5 kW	230 V, 50 Hz
FF-GRD-30-G	Gaz Gas	30 x 44 x 17 cm		-
FF-GRD-60-G	Gaz Gas	53 x 44 x 17 cm		-

Steel Grill / شواية فولاذية

Kod Code	Model Model	Ölçüler Dimensions	Güç Power	Voltaj Voltage
FF-GRS-30-E	Elektrik Electric	30 x 44 x 16 cm	2,5 kW	230 V, 50 Hz
FF-GRS-60-E	Elektrik Electric	53 x 44 x 16 cm	5 kW	230 V, 50 Hz
FF-GRS-30-G	Gaz Gas	30 x 44 x 16 cm		-
FF-GRS-60-G	Gaz Gas	53 x 44 x 16 cm		-



Cast Iron Grill / شواية حديد صب

CG 1/2R

- نصف الشواية مسطحة ونصفها مموجة
- درجة الحرارة 50° - 300°

- Half smooth + half grooved
- 50°C - 300°C



Kod Code	Ölçüler Dimensions	Güç Power	Voltaj Voltage
CG 1/2R	70 x 50 x 26 cm	2,5 + 2,5 kW	230 V, 50 Hz

سلسلة سخانات الصندويش / Contact Grill Serie

- تم تصنيع الهيكل من الفولاذ المقاوم للصدأ.
- يتميز بسهولة التنظيف.
- يحتوي على صينية زيت قابلة للفصل.
- يحتوي على فتحات هواء تسمح بخروج الهواء الساخن من الهيكل أثناء الطهي.

CE



CG 2R



CGN R 37



Kod Code	Ölçüler Dimensions	Pişirme Yüzeyi Cooking Surface	Güç Power
CG 2R	55 x 32 x 21 cm	2 x (24 x 23 cm)	4,4 kW
CGN R 37	37 x 30 x 22 cm	35 x 23 cm	3 kW
CGN R 41	41 x 32,5 x 22 cm	39 x 28 cm	5 kW

سلسلة سخانات الصندويش ذو المؤقت / Contact Grill with Timer Serie

Kod Code	Ölçüler Dimensions	Pişirme Yüzeyi Cooking Surface	Güç Power
CGN RT 37	37 x 30 x 22 cm	35 x 23 cm	2 kW
CGN RT 41	41 x 32,5 x 22 cm	39 x 27,5 cm	2,5 kW



CGN RT 37

CGN RT 41



مقلاة كهربائية وسخان البطاطس Power Fryer and Potato Warmer

FR-L مقلاة بحوض واحد single tank

- توفير الكهرباء بفضل العمل على ثلاث مراحل (4+8+12 كيلو واط)
- التحكم الحراري بدرجة الحرارة (180 درجة مئوية)
- مزود بترموستات أمان
- مصنوعة بالكامل من الفولاذ المقاوم للصدأ
- مزودة بصنبور تصريف أسفل الخزان
- منطقة زيت داخل الغلاية
- منطقة زيت باردة
- مزود بمقاومة قابلة للإزالة
- سهلة التنظيف
- مغطاة بغطاء من الفولاذ المقاوم للصدأ

- Power-saving due to 3-stage operating (4+8+12 kW)
- Thermostat (180°)
- Security thermostat
- Complete body is stainless steel
- Inside oil tap
- Cold zone
- Removable heater element
- Easy cleaning
- s/s lid



FR-D مقلاة ثنائية الحوض / double tank

- التحكم الحراري بدرجة الحرارة (180 درجة مئوية)
- مزود بترموستات أمان
- مصنوعة بالكامل من الفولاذ المقاوم للصدأ
- مزودة بصنبور تصريف أسفل الخزان
- مزودة بصنبور زيت داخل الغلاية
- منطقة زيت باردة
- مزود بمقاومة قابلة للإزالة
- سهلة التنظيف
- مغطاة بغطاء من الفولاذ المقاوم للصدأ

- Thermostat (180°)
- Security thermostat
- Complete body is stainless steel
- Inside oil tap
- Cold zone
- Removable heater element
- Easy cleaning
- s/s lid



FR-PW سخانة البطاطا / potato warmer

- مصباح الأشعة تحت الحمراء
- مصنوعة بالكامل من الفولاذ المقاوم للصدأ
- خاصة جمع الزيت
- Heating by infrared lamp
- Complete body is stainless steel
- Oil collector

Kod Code	Ölçüler Dimensions	Kapasite Capacity	Güç Power	Voltaj Voltage
FR-L	40 x 67 x 95 cm	16 lt	12 kW	400 V, 50 Hz
FR-D	50 x 67 x 95 cm	10 + 10 lt	8 + 8 kW	400 V, 50 Hz
FR-PW	40 x 65 x 95 cm	25 lt	0,5 kW	230 V, 50 Hz

مقالي عميقة / Fryers

- التحكم بدرجة الحرارة (180 درجة مئوية)
- مع ترموستات الأمان
- سهلة التنظيف
- مصنوعة من الفولاذ المقاوم للصدأ
- مزودة بغطاء من الفولاذ المقاوم للصدأ

- Thermostat (180°C)
- Security thermostat
- Easy cleaning
- Complete body is stainless steel
- s/s lid



Kod Code	Ölçüler Dimensions	Kapasite Capacity	Güç Power
FR-5	27 x 42 x 20 cm	5 lt	2,5 kW
FR-8	26 x 40 x 23 cm	8 lt	3 kW
FR-55	55 x 42 x 20 cm	5 + 5 lt	5 kW
FR-88	54 x 40 x 23 cm	8 + 8 lt	6 kW

ماكينات الكريب و الوافل Crepe and Waffle Machines

- يوفر حرارة مستمرة ومتجانسة بفضل الصب السميك.
- مزود يتحكم في درجة الحرارة.
- يوفر سهولة الاستخدام بفضل مقابضه العازلة للحرارة.

- Its heavy casting provide long-term and uniform heating
- Thermostat control heater
- It provides ease of use with heat insulated handles



ماكينات الوافل / Waffle Machines

Kod Code	Ölçüler Dimensions	Kapasite Capacity	Voltaj Voltage	Güç Power
WFL-R	36 x 32 x 21 cm	2 x (17 x 10 cm)	230 V	2 kW
WFL-S-BR	29 x 26 x 23 cm	2 x (8 x 16 cm)	230 V	2 kW
WFL-HR	40 x 29 x 24 cm	21 x 16,5 cm	230 V	2 kW

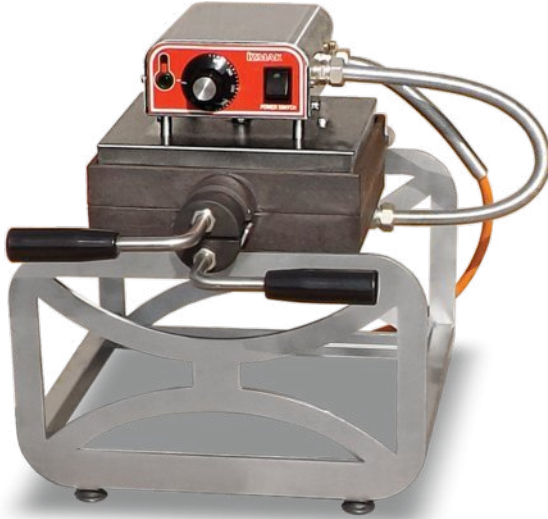

ماكينه الوافل الدوارة
Rotary Waffle Machine
WFL-R

ماكينه الوافل
Waffle Machine
WFL-S-BR



ماكينه الوافل الأفقية
Horizontal Waffle Machine
WFL-HR

ماكينات الكريب / Crepe Machines

Kod Code	Ölçüler Dimensions	Kapasite Capacity	Voltaj Voltage	Güç Power
CR-K-40	45 x 45 x 18 cm	∅ 41	230 V	3 kW
CR-R-40	41 x 18 (h) cm	∅ 41	230 V	3 kW
CR-K-2x40	90 x 45 x 18 cm	2 x ∅ 41	230 V	3 + 3 kW



ماكينه الكريب
Crepe Machine
CR-K-40



ماكينه الكريب الدائرية
Round Crepe Machine
CR-R-40



ماكينه الكريب الثنائية
Double Crepe Machine
CR-K-2x40

محطة تحضير الكريب Crepe Preparation Station



- مزود بميزان حرارة رقمي وذويان تلقائي.
- نظام تبريد بالهواء.
- غاز التبريد: R 134a أو R 290.
- الداخل والخارج مصنوعان بالكامل من الفولاذ المقاوم للصدأ.
- عازل مصنوع من مادة البولي يوريثان ذات الكثافة 2 ± 40 كجم / م³ وصديقة للبيئة وخالية من CFC.
- حشوات مغناطيسية قابلة للإزالة والتنظيف.
- أبواب بمفصلات زنبركية.
- رف زجاجي.
- أرجل قابلة للتعديل (خيار عجلات).
- درجة حرارة التشغيل 0 درجة مئوية / +10 درجة مئوية.
- درجة حرارة الغرفة: +43 درجة مئوية.
- يمكن أن يكون به زجاج أو بدون زجاج.

- Digital thermometer and thermostat, automatic defrost
- Ventilated cooling system. Cooling gas: R 134 or R 290
- Interior and exterior are stainless steel
- 40 ± 2 kg/m³ density ecology friendly CFC free polyurethane insulation
- Removable and cleanable magnetic gaskets
- Special door and hinges with springs
- Glass shelf
- Adjustable feet (wheels are optional)
- Operating temperature; 0°C / +10°C
- Ambient temperature; +43°C
- Can be produced with or without glass



CE



Kod Code	Ölçüler Dimensions	Gaz Cinsi Refrigerant	Çalışma Sıcaklığı Operating Temp.	Güç Power
SL-D 115A CREPE	115 x 70 x 85 / 131 cm	R134a / R290	0°C / +10°C	507 W
SL-D 134A CREPE	134 x 70 x 85 / 131 cm	R134a / R290	0°C / +10°C	507 W
SL-D 140A CREPE	140 x 70 x 85 / 131 cm	R134a / R290	0°C / +10°C	507 W

* Krep makinesi opsiyoneldir. / Crepe maker is optional.

السلطات - Premium Line Saladbars (salad buffets) - Premium Line

- الألواح الأمامية والجانبية مصنوعة من الخشب والفلوذا المقاوم للصدأ.
- نظام تبريد/تسخين متحكم فيه بواسطة ترموستات.
- غاز التبريد: R 134a أو R 290.
- حوض من الفلواذا المقاوم للصدأ مضغوط من قطعة واحدة.
- مزودة بصنبور تصريف.
- تبريد ثابت.
- حاوية التبريد معزولة بكثافة 40 ± 2 كجم/م³.
- مصنوعة من مادة البولي يوريثان الخالية من CFC.
- طاولة عمل من الجرانيت الأبيض بعرض 17 سم.
- رف سفلي لأطباق الطعام.
- إضاءة أسفل السقف الشفاف مزودة بعجلات.
- الكهربياء 230 فولت/50 هرتز/1 فاز.
- متوفر بعدة ألوان
- Side and front panels are decorative wood and stainless steel
- Thermostat controlled cooling/heating system
- Cooling gas, R 134a or R 290
- Container, 304 quality stainless steel, pressed in one pc. round corner, easy cleaning
- Drain tap
- Static cooling
- Cold container insulated by 40 ± 2 kg/m³ density
- CFC free polyurethane material
- Workbench 17 cm white granite
- Shelf for plates
- With wheels and lighting
- Electric 230 V / 50 Hz / 1



İZMAK®

CE

new model

إضاءة أسفل السقف الشفاف
Lighting under the sneeze guard

حوض من الفلواذا المقاوم للصدأ مضغوط من قطعة واحدة
304 quality stainless steel pressed container

طاولة عمل من الجرانيت
Granite workbench

نظام تبريد/تدفئة يتم التحكم فيه بواسطة منظم الحرارة
Thermostat controlled cooling/heating system

رف الأطباق
Plate storage shelf



الموديل البارد / Cold Model

Kod Code	Ölçüler Dimensions	Kapasite Capacity	Gaz Cinsi Refrigerant	Çalışma Sıcaklığı Operating Temp.	Güç Power
SB-C 130-INF	130 x 88 x 135 cm	3 x GN 1/1	R134a / R290	0°C / +10°C	507 W
SB-C 170-INF	170 x 88 x 135 cm	4 x GN 1/1	R134a / R290	0°C / +10°C	507 W
SB-C 200-INF	200 x 88 x 135 cm	5 x GN 1/1	R134a / R290	0°C / +10°C	507 W
SB-C 230-INF	230 x 88 x 135 cm	6 x GN 1/1	R134a / R290	0°C / +10°C	507 W

الموديل الساخن / Hot Model

Kod Code	Ölçüler Dimensions	Kapasite Capacity	Çalışma Sıcaklığı Operating Temp.	Güç Power
SB-H 130-INF	130 x 88 x 135 cm	3 x GN 1/1	+30°C / +90°C	2 x 1,0 kW
SB-H 170-INF	170 x 88 x 135 cm	4 x GN 1/1	+30°C / +90°C	2 x 1,5 kW
SB-H 200-INF	200 x 88 x 135 cm	5 x GN 1/1	+30°C / +90°C	3 x 1,5 kW
SB-H 230-INF	230 x 88 x 135 cm	6 x GN 1/1	+30°C / +90°C	3 x 1,5 kW

• جميع الموديلات بدون حوض GN / • Delivered without GN containers.

E Line بوفيه السلطات

Saladbars (salad buffets) - E Line



- الألواح الأمامية والجانبية مصنوعة من الخشب والفولاذ المقاوم للصدأ.
- نظام تبريد/تسخين متحكم فيه بواسطة ترموستات.
- غاز التبريد: R 134a أو R 290 (للتبريد).
- حوض من الفولاذ المقاوم للصدأ مضغوط من قطعة واحدة.
- مزودة بصنوبر تصريف.
- تبريد ثابت.
- حاوية التبريد معزولة بكثافة 40 ± 2 كجم/م³ (للتبريد).
- مصنوعة من مادة البولي يوريثان الخالية من CFC (للتبريد).
- تدفئة علوية اختيارية (للتسخين).
- رف سفلي لأطباق الطعام.
- إضاءة أسفل السقف العازل، مزودة بعجلات.
- الكهرباء 230 فولت/50 هرتز/1 فاز.
- متوفر بعدة ألوان
- Side and front panels are decorative wood and stainless steel
- Thermostat controlled cooling / heating system
- Cooling gas, R 134a or R 290 (cold)
- Container, 304 quality stainless steel, pressed in one pc. round corner, easy cleaning
- Drain tap
- Static cooling
- Cold container insulated by 40 ± 2 kg/m³ density (cold)
- CFC free polyurethane material (cold)
- Optional top heating (hot)
- Shelf for plates
- With wheels and lighting
- Electric 230 V / 50 Hz / 1
- Furniture color options are available



الموديل البارد / Cold Model

Kod Code	Ölçüler Dimensions	Kapasite Capacity	Gaz Cinsi Refrigerant	Çalışma Sıcaklığı Operating Temp.	Güç Power
SB-C 120-E	120 x 80 x 85/150 cm	3 x GN 1/1	R134a / R290	0°C / +10°C	398 W
SB-C 155-E	155 x 80 x 85/150 cm	4 x GN 1/1	R134a / R290	0°C / +10°C	507 W
SB-C 220-E	220 x 80 x 85/150 cm	6 x GN 1/1	R134a / R290	0°C / +10°C	507 W

الموديل الساخن / Hot Model

Kod Code	Ölçüler Dimensions	Kapasite Capacity	Çalışma Sıcaklığı Operating Temp.	Güç Power
SB-H 120-E	120 x 80 x 85/150 cm	3 x GN 1/1	+30°C / +90°C	2 x 1,0 kW
SB-H 155-E	155 x 80 x 85/150 cm	4 x GN 1/1	+30°C / +90°C	2 x 1,5 kW
SB-H 220-E	220 x 80 x 85/150 cm	6 x GN 1/1	+30°C / +90°C	3 x 1,5 kW

• Delivered without GN containers. / • جميع الموديلات بدون حوض GN.

بوفيه السلطات

Saladbars (salad buffets) - S Line

- الألواح الأمامية والجانبية مصنوعة من الخشب والفلوئيد المقاوم للصدأ.
- نظام تبريد/تسخين متحكم فيه بواسطة ترموستات.
- غاز التبريد: R 134a أو R 290 (للتبريد).
- حوض من الفولاذ المقاوم للصدأ مضغوط من قطعة واحدة.
- مزودة بصنبور تصريف.
- تبريد ثابت.
- حاوية التبريد معزولة بكثافة 40 ± 2 كجم/م³ (للتبريد).
- مصنوعة من مادة البولي يوريثان الخالية من CFC (للتبريد).
- تدفئة علوية اختيارية (للتسخين).
- رف سفلي لأطباق الطعام.
- إضاءة أسفل ستارة السعال، مزودة بعجلات.
- الكهرباء 230 فولت/50 هرتز/1 فاز.
- متوفر بعدة ألوان.
- Side and front panels are decorative wood and stainless steel
- Thermostat controlled cooling / heating system
- Cooling gas, R 134a or R 290 (cold)
- Container, 304 quality stainless steel, pressed in one pc. round corner, easy cleaning
- Drain tap
- Static cooling
- Cold container insulated by 40 ± 2 kg/m³ density
- CFC free polyurethane material
- Shelf for plates
- With wheels and lighting
- Electric 230 V / 50 Hz / 1
- Furniture color options are available



İZMAK®

CE

new model



النموذج البارد / Cold Model

Kod Code	Ölçüler Dimensions	Kapasite Capacity	Gaz Cinsi Refrigerant	Çalışma Sıcaklığı Operating Temp.	Güç Power
SB-C 120-ECU	120 x 90 x 135 cm	3 x GN 1/1	R134a / R290	0°C / +10°C	398 W
SB-C 155-ECU	155 x 90 x 135 cm	4 x GN 1/1	R134a / R290	0°C / +10°C	507 W
SB-C 220-ECU	220 x 90 x 135 cm	6 x GN 1/1	R134a / R290	0°C / +10°C	507 W

النموذج الساخن / Hot Model

Kod Code	Ölçüler Dimensions	Kapasite Capacity	Çalışma Sıcaklığı Operating Temp.	Güç Power
SB-H 120-ECU	120 x 90 x 135 cm	3 x GN 1/1	+30°C / +90°C	2 x 1,0 kW
SB-H 155-ECU	155 x 90 x 135 cm	4 x GN 1/1	+30°C / +90°C	2 x 1,5 kW
SB-H 220-ECU	220 x 90 x 135 cm	6 x GN 1/1	+30°C / +90°C	3 x 1,5 kW

• GN / جميع الموديلات بدون حوض GN • Delivered without GN containers.



İZMAK®

بوفيه السلطات Saladbars (salad buffets)

**SOĞUK SERİ
COLD SERIE**



- ألواح أمامية وجانبية من الخشب والفولاذ المقاوم للصدأ
- نظام تبريد متحكم فيه بواسطة ترموستات
- غاز التبريد، R 134a أو R 290
- حوض من الفولاذ المقاوم للصدأ مصنوع من قطعة واحدة
- بمقبض تصريف
- تبريد ساكن
- عازل كثافة 40 ± 2 كجم/م³
- مصنوعة من مادة البولي يوريثان الخالية من CFC
- منصدة عمل بعرض 17 سم من الجرانيت روزا بورينو
- رف سفلي للأطباق
- إضاءة أسفل ستارة السعال، بعجلات
- الكهرباء 230 فولت / 50 هرتز / 1

- Side and front panels are decorative wood and stainless steel
- Thermostat controlled cooling system
- Cooling gas, R 134a or R 290
- Container, 304 quality stainless steel, pressed in one pc. round corner, easy cleaning
- Drain tap
- Static cooling
- Cold container insulated by 40 ± 2 kg/m³ density
- CFC free polyurethane material
- Workbench 17 cm Rosa Porino granite
- Shelf for plates
- With wheels and lighting
- Electric 230 V / 50 Hz / 1

Standart Renk Seçenekleri / Standard Color Options



Tik
Teak



Meşe
Oak



Bambu
Bamboo



إضاءة أسفل ستارة السعال، بعجلات
Lighting under the sneeze guard

حوض من الفولاذ المقاوم للصدأ مصنوع من قطعة واحدة
304 quality stainless steel pressed container

رف سفلي للأطباق
Shelf for plates

نظام تبريد متحكم فيه بواسطة ترموستات
Thermostat controlled cooling system



الموديل البارد / Cold Model

Kod Code	Ölçüler Dimensions	Kapasite Capacity	Gaz Cinsi Refrigerant	Çalışma Sıcaklığı Operating Temp.	Güç Power
SB-C 120	120 x 90 x 85/131 cm	3 x GN 1/1	R134a / R290	0°C / +10°C	398 W
SB-C 155	155 x 90 x 85/131 cm	4 x GN 1/1	R134a / R290	0°C / +10°C	507 W
SB-C 220	220 x 90 x 85/131 cm	6 x GN 1/1	R134a / R290	0°C / +10°C	507 W



- جميع الموديلات بدون حوض GN
- Delivered without GN containers.

- Maun ve ceviz renkleri üretimden kalkmıştır /
- Mahogany and walnut are not produced any longer.

بوفيه السلطات Saladbars (salad buffets)

- ألواح أمامية وجانبية من الخشب والفولاذ المقاوم للصدأ
- نظام تبريد متحكم فيه بواسطة ترموستات
- غاز التبريد، R 290 أو R 134a
- حوض من الفولاذ المقاوم للصدأ مصنوع من قطعة واحدة
- بمقبض تصريف
- تبريد ساكن
- عازل ثلجة كثافة 40 ± 2 كجم/م³
- مصنوعة من مادة البولي يوريتان الخالية من CFC
- منصدة عمل بعرض 17 سم من الجرانيت روزا بورينو
- رف سفلي للأطباق
- إضاءة أسفل ستارة السعال، بعجلات
- الكهرباء 230 فولت / 50 هرتز / 1 فاز

SOĞUK SERİ COLD SERIE



- Side and front panels are decorative wood and stainless steel
- Thermostat controlled cooling system
- Cooling gas, R 134a or R 290
- Container, 304 quality stainless steel, pressed in one pc. round corner, easy cleaning
- Drain tap
- Static cooling
- Cold container insulated by 40 ± 2 kg/m³ density
- CFC free polyurethane material
- Workbench 17 cm Rosa Porino granite
- Shelf for plates
- With wheels and lighting
- Electric 230 V / 50 Hz / 1



Standart Renk Seçenekleri / Standard Color Options



Tik
Teak



Meşe
Oak



Bambu
Bamboo



المنصة الباردة / Cold Plate

Kod Code	Ölçüler Dimensions	Kapasite Capacity	Gaz Cinsi Refrigerant	Çalışma Sıcaklığı Operating Temp.	Güç Power
SB-CP 120	120 x 90 x 85/131 cm	0,7 m ³	R134a / R290	0°C / +10°C	398 W



منصة محايدة / Neutral with Ice Cooling

Kod Code	Ölçüler Dimensions	Kapasite Capacity	Gaz Cinsi Refrigerant	Çalışma Sıcaklığı Operating Temp.	Güç Power
SB-N-IC 155	120 x 90 x 85/131 cm	4 x GN 1/1	R134a / R290	0°C / +10°C	13 W
SB-N-IC 220	120 x 90 x 85/131 cm	6 x GN 1/1	R134a / R290	0°C / +10°C	13 W

* بدون مبرد / Without cooling group

- Maun ve ceviz renkleri üretimden kalkmıştır /
- Mahogany and walnut are not produced any longer.

بوفيه السلطات Saladbars (salad buffets)

- الألواح الأمامية والجانبية: خشب وستانلس ستيل
- نظام التحكم في درجة الحرارة: ترموستات من 30 إلى 90 درجة مئوية
- عنصر التسخين: سيليكون ستانلس ستيل
- حوض من الفولاذ المقاوم للصدأ: قطعة واحدة
- منضدة العمل: جرانيت روزا بورينو 17 سم
- رف سفلي للأطباق
- إضاءة أسفل ستارة السعال
- عجلات
- الكهرباء: 230 فولت / 50 هرتز / 1

SICAK SERİ HOT SERİE

- Side and front panels are decorative wood and stainless steel
- Thermostat controlled heating system 30°C - 90°C
- Silicon heating element under container
- Container, 304 quality stainless steel, pressed in one pc. round corner, easy cleaning
- Workbench 17 cm Rosa Porino granite
- Bain-marie heating
- Shelf for plates
- With wheels and lighting
- Electric 230 V / 50 Hz / 1

CE



İZMAK®

Standart Renk Seçenekleri / Standard Color Options



Tik
Teak



Meşe
Oak



Bambu
Bamboo



إضاءة أسفل ستارة السعال

Lighting under the sneeze guard

حوض من الفولاذ المقاوم للصدأ: قطعة واحدة

304 quality stainless steel pressed container

رف سفلي للأطباق

Shelf for plates

نظام تسخين مع منظم للحرارة

Thermostat controlled heating system

الموديل الساخن

Kod Code	Ölçüler Dimensions	Kapasite Capacity	Çalışma Sıcaklığı Operating Temp.	Güç Power
SB-H 120	120 x 90 x 85/131 cm	3 x GN 1/1	+30°C / +90°C	2 x 1,0 kW
SB-H 155	155 x 90 x 85/131 cm	4 x GN 1/1	+30°C / +90°C	2 x 1,5 kW
SB-H 220	220 x 90 x 85/131 cm	6 x GN 1/1	+30°C / +90°C	3 x 1,5 kW



- جميع الموديلات بدون أحواض GN
- Delivered without GN containers

- توقف إنتاج ألوان البني المحمر والجوز
- Mahogany and walnut are not produced any longer.

بوفيه السلطات

Saladbars (salad buffets)

- الألواح الأمامية والجانبية من الخشب والفولاذ المقاوم للصدأ
- التحكم في درجة الحرارة بالترموستات بين 30 - 90 درجة مئوية
- مع سخان سيليكون
- حوض قطعة واحدة مصنوع من الفولاذ المقاوم للصدأ
- طاولة العمل جرانيت روزا بورينو عرض 17 سم
- لوحة مع رف سفلي
- إضاءة تحت شاشة السعال، بعجلات
- الكهرباء 230 فولت / 50 هرتز / 1

- Side and front panels are decorative wood and stainless steel
- Thermostat controlled heating system 30°C - 90°C
- Silicon heating element under container
- Container, 304 quality stainless steel, pressed in one pc. round corner, easy cleaning
- Workbench 17 cm Rosa Porino granite
- Bain-marie heating
- Shelf for plates
- With wheels and lighting
- Electric 230 V / 50 Hz / 1



Standart Renk Seçenekleri / Standard Color Options



Tik
Teak



Meşe
Oak



Bambu
Bamboo



سخانة الصحون / Plate Dispenser Warmer

Kod Code	Ölçüler Dimensions	Kapasite Capacity	Çap Refrigerant	Güç Power
SB-H-PD 60	60 x 90 x 85 cm	Max. 40 Plates	Ø 18 / 26	100 W
SB-N-PD 60	120 x 90 x 85 cm	Max. 40 Plates	-	-



بوفيه / Neutral Buffet

Kod Code	Ölçüler Dimensions	Güç Power
SB-N 155	155 x 90 x 85/131 cm	13 W
SB-N 220	220 x 90 x 85/131 cm	13 W

- توقف إنتاج ألوان البني المحمر والجوز
- Mahogany and walnut are not produced any longer.

بوفيه السلطات ذو التبريد العلوي Saladbars (top ventilated cooling)



- الألواح الأمامية والجانبية: خشب وستانلس ستيل
- نظام التبريد: ترموستات، R134a أو R290
- حوض الفولاذ المقاوم للصدأ: قطعة واحدة
- حنفية التصريف: أسفل
- تبريد منفوخ
- عزل 2 ± 40 كجم/م³
- منضدة العمل: جرانيت روزا بورينو 17 سم
- رف الأطباق: أسفل
- إضاءة أسفل ستارة السعال
- عجلات
- الكهرباء: 230 فولت / 50 هرتز / 1 فاز

- Side and front panels are decorative wood and stainless steel
- Thermostat controlled cooling system
- Cooling gas, R 134a or R 290
- Container, 304 quality stainless steel, pressed in one pcs. round corner, easy cleaning
- Drain tap
- Ventilated cooling
- Cold container insulated by 40 ± 2 kg/m³ density
- CFC free polyurethane material
- Workbench 17 cm Rosa Porino granite
- Shelf for plates
- With wheels and lighting
- Electric 230 V / 50 Hz / 1



Standart Renk Seçenekleri / Standard Color Options



SB - C - TV

Kod Code	Ölçüler Dimensions	Kapasite Capacity	Gaz Cinsi Refrigerant	Çalışma Sıcaklığı Operating Temp.	Güç Power
SB-C-TV 120	120 x 90 x 85/131 cm	3 x GN 1/1	R134a / R290	+4°C / +10°C	414 W
SB-C-TV 155	155 x 90 x 85/131 cm	4 x GN 1/1	R134a / R290	+4°C / +10°C	677 W
SB-C-TV 220	220 x 90 x 85/131 cm	6 x GN 1/1	R134a / R290	+4°C / +10°C	815 W



SB - C - SS

Kod Code	Ölçüler Dimensions	Kapasite Capacity	Gaz Cinsi Refrigerant	Çalışma Sıcaklığı Operating Temp.	Güç Power
SB-C-SS 120	120 x 90 x 85/131 cm	3 x GN 1/1	R134a / R290	+4°C / +10°C	398 W
SB-C-SS 155	155 x 90 x 85/131 cm	4 x GN 1/1	R134a / R290	+4°C / +10°C	507 W
SB-C-SS 220	220 x 90 x 85/131 cm	6 x GN 1/1	R134a / R290	+4°C / +10°C	507 W

• GN / جميع الموديلات بدون • Delivered without GN containers.
• Mahogany and walnut are not produced any longer.

بوفيه السلطات كومبي COMBI Saladbars (salad buffets)

Soğuk
Cold

+

Sıcak
Hot

- الألواح الأمامية والجانبية: خشب وستانلس ستيل
- نظام التبريد والتسخين: ترموستات، R134a أو R290
- حوضين من الفولاذ المقاوم للصدأ: قطعة واحدة
- حنفية التصريف: أسفل
- عزل 40 ± 2 كجم/م³
- منضدة العمل: جرانيت روزا بورينو 17 سم
- رف سفلي للأطباق
- إضاءة أسفل ستارة السعال
- عجلات
- الكهرباء: 230 فولت / 50 هرتز / 1 فاز

- Side and front panels are decorative wood
- Thermostat controlled cooling / heating system 30°C-90°C
- Cooling gas : R 134a or R 290
- Two separate container 304 quality stainless steel
- Cold container insulated by 40 ± 2 kg/m³ density CFC free polyurethane material
- Workbench 17 cm Rosa Porino granite
- Shelf for plates
- With wheels and lighting
- Electric 230 V / 50 Hz / 1



Standart Renk Seçenekleri / Standard Color Options



Tik
Teak



Meşe
Oak



Bambu
Bamboo

CE



SB-HC 220



- * استخدام ثنائي للبوفيه
- * Two use in one buffet



SB-HC 155

بوفيه سلطة كومبي / Combi Salad Buffets

Kod Code	Ölçüler Dimensions	Kapasite Soğuk - Sıcak Capacity Cold - Hot	Sıcaklık Soğuk - Sıcak Temperature Cold - Hot	Güç Soğuk - Sıcak Power Cold - Hot
SB-HC 155	120 x 90 x 85/131 cm	2 x GN 1/1 - 2 x GN 1/1	0°C / +10°C - 30°C / 90°C	398 W - 1 x 1500 W
SB-HC 220	220 x 90 x 85/131 cm	3 x GN 1/1 - 3 x GN 1/1	0°C / +10°C - 30°C / 90°C	398 W - 2 x 1000 W

• GN / جميع الموديلات بدون • Delivered without GN containers.

توقف إنتاج ألوان البني المحمر والجوز •
Mahogany and walnut are not produced any longer

Drop - in Service Units / وحدات الخدمة المدمجة

- نظام التبريد والتسخين: ترموستات، R134a أو R290
- حوض من الفولاذ المقاوم للصدأ: قطعة واحدة، 304
- حنفية التصريف: أسفل
- عزل 40 ± 2 كجم/م³
- الكهرباء: 230 فولت / 50 هرتز / 1 فاز

- Thermostat controlled cooling / heating system
- Cooling gas, R 134a or R 290 (cold)
- Container, 304 quality stainless steel, pressed in one pcs. round corner, easy cleaning
- Drain tap
- Static cooling
- Cold container insulated by 40 ± 2 kg/m³ density
- CFC free polyurethane material
- Electric 230 V / 50 Hz / 1



BH-AK بنماري / BH-AK Bain Marie



Kod Code	Ölçüler Dimensions	Kapasite Capacity	Çalışma Sıcaklığı Operating Temp.	Güç Power
BH-AK 120	120 x 75 x 43 cm	3 x GN 1/1	+30°C / +90°C	2 x 1,0 kW
BH-AK 155	155 x 75 x 43 cm	4 x GN 1/1	+30°C / +90°C	2 x 1,5 kW
BH-AK 220	220 x 75 x 43 cm	6 x GN 1/1	+30°C / +90°C	3 x 1,5 kW



BC-AK السلسلة الباردة / BC-AK Cold Serie



Kod Code	Ölçüler Dimensions	Kapasite Capacity	Çalışma Sıcaklığı Operating Temp.	Güç Power
BC-AK 120	120 x 75 x 62 cm	3 x GN 1/1	0°C / +10°C	398 W
BC-AK 155	155 x 75 x 62 cm	4 x GN 1/1	0°C / +10°C	507 W
BC-AK 220	220 x 75 x 62 cm	6 x GN 1/1	0°C / +10°C	507 W



BC-CP اللوحة الباردة / BC-CP Cold Plate



Kod Code	Ölçüler Dimensions	Kapasite Capacity	Çalışma Sıcaklığı Operating Temp.	Güç Power
BC-CP 120	120 x 75 x 62 cm	0,5 m ³	0°C / +10°C	398 W
BC-CP 155	155 x 75 x 62 cm	0,7 m ³	0°C / +10°C	507 W
BC-CP 220	220 x 75 x 62 cm	0,9 m ³	0°C / +10°C	507 W



BH-HP اللوحة الساخنة / BH-HP Hot Plate



Kod Code	Ölçüler Dimensions	Kapasite Capacity	Çalışma Sıcaklığı Operating Temp.	Güç Power
BH-HP 120	120 x 75 x 32 cm	0,5 m ³	+30°C / +90°C	2 x 1,0 kW
BH-HP 155	155 x 75 x 32 cm	0,7 m ³	+30°C / +90°C	2 x 1,5 kW
BH-HP 220	220 x 75 x 32 cm	0,9 m ³	+30°C / +90°C	3 x 1,5 kW



T Serie Top Glass / المظلة الزجاجية T

Kod Code	Ölçüler Dimensions	Kapasite Capacity
T-3GN	120 x 75 x 55 cm	3 x GN 1/1
T-4GN	155 x 75 x 55 cm	4 x GN 1/1
T-5GN	180 x 75 x 55 cm	5 x GN 1/1
T-6GN	220 x 75 x 55 cm	6 x GN 1/1

• GN جميع الموديلات بدون حوض / • Delivered without GN containers.

Wall Type Saladbars / بوفيه السلطات الجداري

Standart Renk Seçenekleri / Standard Color Options



Tik
Teak

Meşe
Oak

Bambu
Bamboo



بوفيه السلطات Saladbars (salad buffets)

النوع الجداري / Wall Type

- الألواح الأمامية والجانبية مصنوعة من الخشب والفولاذ المقاوم للصدأ.
- نظام التبريد/التسخين المتحكم فيه بواسطة منظم الحرارة.
- غاز التبريد، R 134a أو R 290 (بارد).
- حوضان من الفولاذ المقاوم للصدأ منفصلان.
- حاويات التبريد معزولة بكثافة 40 ± 2 كجم/م³ من مادة البولي يوريثان الخالية من مركبات الكلوروفلوروكربون.
- سطح العمل من الرخام الوردي يورينيو بعرض 17 سم.
- رف سفلي للأطباق.
- جدار خلفي مرآة.
- إضاءة LED بعجلات.
- 230 فولت / 50 هرتز / 1.5 كيلو واط.

- Side and front panels are decorative wood
- Thermostat controlled cooling / heating system
- Cooling gas, R 134a or R 290 (cold)
- Container, 304 quality stainless steel
- Full hermetic compressors
- Cold container insulated by 40 ± 2 kg/m³ density CFC free polyurethane material
- Workbench 17 cm Rosa Porino granite
- Shelf for plates
- Wall side, mirror
- With wheels and LED lighting
- Electric 230 V / 50 Hz / 1



الموديل الساخن / Hot Model



Kod Code	Ölçüler Dimensions	Kapasite Capacity	Çalışma Sıcaklığı Operating Temp.	Güç Power
SB-H-W 155	155 x 90 x 85 / 137 cm	4 x GN 1/1	+30°C / +90°C	2 x 1,5 kW
SB-H-W 220	220 x 90 x 85 / 137 cm	6 x GN 1/1	+30°C / +90°C	3 x 1,5 kW

الموديل البارد / Cold Model



Kod Code	Ölçüler Dimensions	Kapasite Capacity	Gaz Cinsi Refrigerant	Çalışma Sıcaklığı Operating Temp.	Güç Power
SB-C-W 155	155 x 90 x 85 / 137 cm	4 x GN 1/1	R134a / R290	0°C / +10°C	507 W
SB-C-W 220	220 x 90 x 85 / 137 cm	6 x GN 1/1	R134a / R290	0°C / +10°C	507 W



متعدد الاستخدام بارد ساخن / Cold + Hot

Kod Code	Ölçüler Dimensions	Kapasite Capacity	Gaz Cinsi Refrigerant	Çalışma Sıcaklığı Operating Temp.	Güç Power
SB-HC-W 155	155 x 90 x 85 / 137 cm	2 x GN 1/1 soğuk / cold 2 x GN 1/1 sıcak / hot	R134a / R290	0°C / +10°C soğuk / cold +30°C / +90°C sıcak / hot	398 W soğuk / cold 1 x 1,5 kW sıcak / hot
SB-HC-W 220	220 x 90 x 85 / 137 cm	3 x GN 1/1 soğuk / cold 3 x GN 1/1 sıcak / hot	R134a / R290	0°C / +10°C soğuk / cold +30°C / +90°C sıcak / hot	398 W soğuk / cold 2 x 1,0 kW sıcak / hot

وحدات البوفيه / Modular Buffets

- خيار تحريك صينية من جانب واحد أو جانبيين
- Optional tray holder one side or both side



SB-C-W 155 (بارد / cold)



SB-H-W 155 (ساخن / hot)

SB-N-W 155 (محايد / neutral)

- GN جميع الموديلات بدون / Delivered without GN containers.

توقف إنتاج ألوان البني المحمر والجوز •
Mahogany and walnut are not produced any longer •

بوفيه السلطات Saladbars (salad buffets)

الموديل المربع / Dome Model



- آلية حركة مدعومة بالمحركات
- ألواح أمامية وجانبية مصنوعة من الخشب والفلوئز المقاوم للصدأ
- نظام تبريد مزدوج
- غاز التبريد، R 134a أو R 290
- حوض من الفلواذ المقاوم للصدأ من الدرجة 304
- حاويات التبريد معزولة بكثافة 40 ± 2 كجم/م³ من مادة البولي يوريثان الخالية من مركبات الكلوروفلوروكربون
- سطح عمل من الرخام الأسود ورف سفلي للأطباق
- إضاءة LED

- Movable dome by motor
- Side and front panels, special decorative wood
- Ventilated and static cooling, digital thermostat controlled
- Cooling gas, R 134a or R 290
- Container, 304 quality stainless steel
- Cold container insulated by 40 ± 2 kg/m³ density CFC free polyurethane material
- Workbench, black granite
- Shelf for plates
- LED lighting
- Optional: Foldable plate holder

CE



الموديل المربع البارد / Dome Model (cold)

Kod Code	Ölçüler Dimensions	Kapasite Capacity	Gaz Cinsi Refrigerant	Çalışma Sıcaklığı Operating Temp.
SB-C-SQ-S-4 (Static)	120 x 120 x 135/170 cm	4 x GN 1/1	R134a / R290	+4°C / +10°C
SB-C-SQ-S-8 (Static)	153 x 153 x 135/170 cm	8 x GN 1/1	R134a / R290	+4°C / +10°C
SB-C-SQ-V-4 (Ventilated)	120 x 120 x 135/170 cm	4 x GN 1/1	R134a / R290	+4°C / +10°C
SB-C-SQ-V-8 (Ventilated)	153 x 153 x 135/170 cm	8 x GN 1/1	R134a / R290	+4°C / +10°C

الموديل المربع الساخن / Dome Model (hot)

Kod Code	Ölçüler Dimensions	Kapasite Capacity	Çalışma Sıcaklığı Operating Temp.
SB-H-SQ-S-4	120 x 120 x 135/170 cm	4 x GN 1/1	+30°C / +90°C
SB-H-SQ-S-8	153 x 153 x 135/170 cm	8 x GN 1/1	+30°C / +90°C

التبريد بالنفث / Ventilated



ثابت / Static



نموذج جديد مربع بارد / New Type Dome Model (cold)

Kod Code	Ölçüler Dimensions	Kapasite Capacity	Gaz Cinsi Refrigerant	Çalışma Sıcaklığı Operating Temp.
SB-C-SQY-S-4 (Static)	100 x 100 x 135/170 cm	4 x GN 1/1	R134a / R290	+4°C / +10°C
SB-C-SQY-V-4 (Ventilated)	100 x 100 x 135/170 cm	4 x GN 1/1	R134a / R290	+4°C / +10°C

نموذج جديد مربع ساخن / New Type Dome Model (hot)

Kod Code	Ölçüler Dimensions	Kapasite Capacity	Çalışma Sıcaklığı Operating Temp.
SB-H-SQY-4	100 x 100 x 135/170 cm	4 x GN 1/1	+30°C / +90°C



عربات تقديم الطعام الساخن Heated Trolleys



- جسم من الفولاذ المقاوم للصدأ
- تحكم في درجة الحرارة من +30 درجة مئوية إلى +90 درجة مئوية
- جهد عمل 230 فولت / 50-60 هرتز
- إمكانية اختيار سعة الحوض:
- 6 أحواض GN 2/1، 15 أحواض GN 1/1، 17 حوض GN 2/1
- قفل مغناطيسي
- خاصية التثبيت باستخدام عجلات أمامية قابلة للقفل
- عزل من البولي يوريثان بكثافة 40 كجم/م³ خالي من مركبات الكلوروفلوروكربون
- مسارات صوتاني داخلية مضغوط

- Stainless steel body
- Thermostat control +30°C / +90°C
- Operating voltage: 230 V / 50-60 Hz
- 6 GN 2/1, 15 GN 1/1 and 17 GN 2/1 options are available
- Magnetic lock
- Front wheels with lock
- Insulated by 40 kg/m³ density CFC free polyurethane material
- Pressed interior tray slides



Kod Code	Ölçüler Dimensions	Kapasite Capacity	Çalışma Sıcaklığı Operating Temp.	Güç Power
GNC-17-21-S	77 x 87 x 151,5 cm	17 x GN 2/1	+30°C / +90°C	2 x 1000 W
GNC-15-11-S	56,5 x 75 x 138 cm	15 x GN 1/1	+30°C / +90°C	2 x 1500 W
GNC-6-21-S	77 x 87 x 108 cm	6 x GN 2/1	+30°C / +90°C	3 x 1500 W

عربات تقديم الطعام البارد Refrigerated Trolleys



- هيكل من الفولاذ المقاوم للصدأ
- غاز التبريد: R 134a أو R 404a
- نطاق درجة الحرارة: -29°C/+5°C
- سعة صواني 6: GN 2/1 أو 15 أو 17
- قفل مغناطيسي
- إمكانية تثبيت الثلجة بواسطة عجلات أمامية قابلة للقفل
- عزل من البولي يوريثان كثافة 40 كجم/م³ خالي من CFC
- مسارات صواني داخلية مضغوطة

- Stainless steel body
- Cooling gas (refrigerant); R 134a or R 290
- Operating voltage: 230 V / 50-60 Hz
- 6 GN 2/1, 15 GN 1/1 and 17 GN 2/1 options are available
- Magnetic lock
- Front wheels with lock
- Insulated by 40 kg/m³ density CFC free polyurethane material
- Pressed interior tray slides

Kod Code	Ölçüler Dimensions	Kapasite Capacity	Gaz Cinsi Refrigerant	Çalışma Sıcaklığı Operating Temp.	Güç Power
GNC-17-21-S-CU	77 x 87 x 151,5 cm	17 x GN 2/1	R134a / R290	0°C / +5°C	790 W
GNC-15-11-S-CU	56,5 x 75 x 138 cm	15 x GN 1/1	R134a / R290	0°C / +5°C	507 W
GNC-6-21-S-CU	77 x 87 x 108 cm	6 x GN 2/1	R134a / R290	0°C / +5°C	507 W

عربات محايدة Neutral Trolleys

- هيكل من الفولاذ المقاوم للصدأ
- نطاق درجة الحرارة: -29°C/+5°C
- سعة صواني 6: GN 2/1 أو 15 أو 17
- قفل مغناطيسي
- إمكانية تثبيت الثلجة بواسطة عجلات أمامية قابلة للقفل
- عزل من البولي يوريثان كثافة 40 كجم/م³ خالي من CFC
- مسارات صواني داخلية مضغوطة

- Stainless steel body
- 6 GN 2/1, 15 GN 1/1 and 17 GN 2/1 options are available
- Magnetic lock
- Front wheels with lock
- Insulated by 40 kg/m³ density CFC free polyurethane material
- Pressed interior tray slides

Kod Code	Ölçüler Dimensions	Kapasite Capacity
GNC-17-21-S-N	77 x 87 x 151,5 cm	17 x GN 2/1
GNC-15-11-S-N	56,5 x 75 x 138 cm	15 x GN 1/1
GNC-6-21-S-N	77 x 87 x 108 cm	6 x GN 2/1

INF - وحدات عرض الطعام موديل Seri 90 INF Model Gastroline - Serie 90



- ألواح أمامية وجانبية من الخشب والفولاذ المقاوم للصدأ
- نظام تبريد بتحكم رقمي في درجة الحرارة
- غاز التبريد: R 134a أو R 290
- حوض من الفولاذ المقاوم للصدأ مضغوط مكون من قطعة واحدة
- صنوبر تصريف
- تبريد ثابت
- معزول بكثافة 40 ± 2 كجم/م³
- مصنوعة من مادة البولي يوريثان الخالية من مركبات الكلوروفلوروكربون
- رف سفلي للأطباق
- إضاءة أسفل ستارة السعال، عجلات
- الكهرباء 230 فولت / 50 هرتز / 1 فاز
- يتوفر بعدت ألوان
- Side and front panels are decorative wood and stainless steel
- Digital thermostat controlled cooling system
- Cooling gas, R 134a or R 290
- Container, 304 quality stainless steel, pressed in one pc. round corner, easy cleaning
- Drain tap
- Static cooling
- Cold container insulated by 40 ± 2 kg/m³ density
- CFC free polyurethane material
- Shelf for plates
- With wheels and lighting
- Electric 230 V / 50 Hz / 1
- Granite and furniture color options are available



لوحة باردة / Cold Plate (S/S)

Kod Code	Ölçüler Dimensions	Kapasite Capacity	Gaz Cinsi Refrigerant	Çalışma Sıcaklığı Operating Temp.	Güç Power
SB-CP 170-INF	170 x 90 x 90 / 155 cm	5 x GN 1/1	R134a / R290	0°C / +10°C	398 W
SB-CP 200-INF	200 x 90 x 90 / 155 cm	6 x GN 1/1	R134a / R290	0°C / +10°C	507 W
SB-CP 230-INF	230 x 90 x 90 / 155 cm	7 x GN 1/1	R134a / R290	0°C / +10°C	507 W

لوحة باردة غرانيت Cold Plate with Granite (Rosa Porino)

Kod Code	Ölçüler Dimensions	Kapasite Capacity	Gaz Cinsi Refrigerant	Çalışma Sıcaklığı Operating Temp.	Güç Power
SB-CP 170-INF-G	170 x 90 x 90 / 155 cm	5 x GN 1/1	R134a / R290	0°C / +10°C	398 W
SB-CP 200-INF-G	200 x 90 x 90 / 155 cm	6 x GN 1/1	R134a / R290	0°C / +10°C	507 W
SB-CP 230-INF-G	230 x 90 x 90 / 155 cm	7 x GN 1/1	R134a / R290	0°C / +10°C	507 W

ease ask for other granite options. / يمكنكم استشارتنا للحصول على أنواع أخرى من الجرانيت

INF وحدات عرض الطعام موديل - Seri 90 INF
Model Gastroline - Serie 90

CE

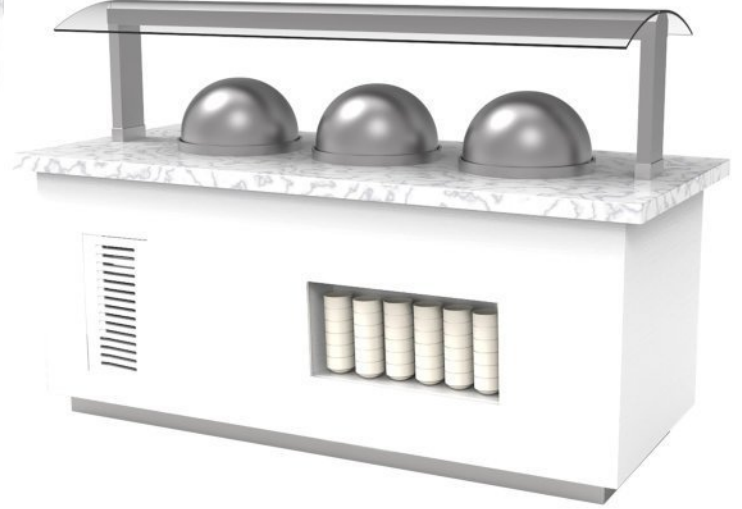

لوحة ساخنة / Hot Plate

Kod Code	Ölçüler Dimensions	Kapasite Capacity	Çalışma Sıcaklığı Operating Temp.	Güç Power
SB-HP 170-INF	170 x 90 x 90 / 155 cm	5 x GN 1/1	+30°C / +90°C	2 x 1000 W
SB-HP 200-INF	200 x 90 x 90 / 155 cm	6 x GN 1/1	+30°C / +90°C	2 x 1500 W
SB-HP 230-INF	230 x 90 x 90 / 155 cm	7 x GN 1/1	+30°C / +90°C	3 x 1500 W

زجاج ساخن مع الجرانيت / Hot Glass with Granite (Rosa Porino)

Kod Code	Ölçüler Dimensions	Kapasite Capacity	Çalışma Sıcaklığı Operating Temp.	Güç Power
SB-HG 170-INF-G	170 x 90 x 90 / 155 cm	5 x GN 1/1	+30°C / +90°C	2 x 1000 W
SB-HG 200-INF-G	200 x 90 x 90 / 155 cm	6 x GN 1/1	+30°C / +90°C	2 x 1500 W
SB-HG 230-INF-G	230 x 90 x 90 / 155 cm	7 x GN 1/1	+30°C / +90°C	3 x 1500 W

يمكنكم استشارتنا للحصول على أنواع أخرى من الجرانيت / Please ask for other granite options.

وحدات عرض الطعام الممتازة - سلسلة 88 Premium Gastroline - Serie 88



- سطح عمل من الجرانيت بسمك 5 سم
- عرض الوحدة 88 سم وعمق جسم الثلاجة 80 سم
- سطح عمل بعرض 25 سم
- لوحة أمامية من الخشب
- أرجل من الفولاذ المقاوم للصدأ
- عرض الزجاج العلوي 30 سم
- من الداخل والخارج من الفولاذ المقاوم للصدأ
- زجاج مستوي (يتوفر خيار الزجاج المقعر)
- يمكن إزالة وحدة التبريد بسهولة وتنظيفها
- ثلاجة مزودة بترموستات رقمي وذوبان تلقائي وتبخير
- زجاج منزلق من الأكريليك في الخلف
- 230 فولت / 50 هرتز
- أبواب تغلق تلقائيًا عند 90 درجة

- Black granite is used for worktops (thickness 5 cm)
- Unit width is 88 cm, The refrigerator body depth is 80 cm
- Workbench on the chef side is 25 cm (Large and comfortable work area)
- Front panel is made of wood material
- Stainless steel feet
- Top glass width 30 cm
- Internal and external stainless steel
- Flat glass (can be curved optional)
- Cooling group, slide-out removable for cleaning
- Digital thermostat, auto defrost and auto evaporation are available for refrigerator sections
- Plexi sliding glass on user side
- 230 V / 50 Hz
- Self closing doors at 90°



زجاج يفتح من طرف الزبون

Plexi sliding glass on user side

سطح عمل من الجرانيت بسمك 5 سم

5 cm thick granite work bench

ثلاجة السلطة / Saladette

Kod Code	Ölçüler Dimensions	Kapasite Capacity	Gaz Cinsi Refrigerant	Çalışma Sıcaklığı Operating Temp.	Güç Power
SLD-B 110	110 x 88 x 85 / 131 cm	3 x GN 1/1	R134a / R290	0°C / +10°C	398 W
SLD-B 150	150 x 88 x 85 / 131 cm	4 x GN 1/1	R134a / R290	0°C / +10°C	507 W
SLD-B 179	179 x 88 x 85 / 131 cm	5 x GN 1/1	R134a / R290	0°C / +10°C	507 W
SLD-B 250	250 x 88 x 85 / 131 cm	7 x GN 1/1	R134a / R290	0°C / +10°C	790 W

• SLD-B 110 alttan motorludur / SLD-B 110 has motor at the bottom

ثلاجة مزودة بترموستات رقمي وذوبان تلقائي وتبخير

Digital thermostat, automatic defrost and evaporation



بنماري / Bain Marie

Kod Code	Ölçüler Dimensions	Kapasite Capacity	Çalışma Sıcaklığı Operating Temp.
BMC-B 110	110 x 88 x 85 / 131 cm	3 x GN 1/1	+30°C / +90°C
BMC-B 150	150 x 88 x 85 / 131 cm	4 x GN 1/1	+30°C / +90°C
BMC-B 200	200 x 88 x 85 / 131 cm	5 x GN 1/1	+30°C / +90°C

طاولة الصندوق / Neutral Table

Kod Code	Ölçüler Dimensions
NT 60	60 x 88 x 85 cm
NT 80	80 x 88 x 85 cm
NT 100	100 x 88 x 85 cm



وحدات عرض الطعام الممتازة - سلسلة 88 Premium Gastroline - Serie 88

CE

ثلاجة السلطة ذو التبريد النفاث من الأعلى Top Ventilation Cooling Saladette

- تتمتع بنفس خصائص سلسلة Premium Gastroline
- نظام التبريد النفاث من الأعلى
- Same features as Premium Gastroline - Serie 88
- Top ventilated cooling system



ثلاجة السلطة / Saladette

Kod Code	Ölçüler Dimensions	Kapasite Capacity	Gaz Cinsi Refrigerant	Çalışma Sıcaklığı Operating Temp.	Güç Power
SLD-B-TV 110	110 x 88 x 85 / 131 cm	3 x GN 1/1	R134a / R290	0°C / +10°C	507 W
SLD-B-TV 150	150 x 88 x 85 / 131 cm	4 x GN 1/1	R134a / R290	0°C / +10°C	790 W
SLD-B-TV 179	179 x 88 x 85 / 131 cm	5 x GN 1/1	R134a / R290	0°C / +10°C	1093 W
SLD-B-TV 250	250 x 88 x 85 / 131 cm	7 x GN 1/1	R134a / R290	0°C / +10°C	1310 W

- SLD-B-TV 110 الموتور في الأسفل / SLD-B-TV 110 has motor at the bottom

زجاج مقعر Curved glass



ثلاجة السلطة / Saladette

Kod Code	Ölçüler Dimensions	Kapasite Capacity	Gaz Cinsi Refrigerant	Çalışma Sıcaklığı Operating Temp.	Güç Power
SLD-BC 110	110 x 88 x 85 / 131 cm	3 x GN 1/1	R134a / R290	0°C / +10°C	398 W
SLD-BC 150	150 x 88 x 85 / 131 cm	4 x GN 1/1	R134a / R290	0°C / +10°C	507 W
SLD-BC 179	179 x 88 x 85 / 131 cm	5 x GN 1/1	R134a / R290	0°C / +10°C	507 W
SLD-BC 250	250 x 88 x 85 / 131 cm	7 x GN 1/1	R134a / R290	0°C / +10°C	790 W

- SLD-BC 110 الموتور في الأسفل / SLD-BC 110 has motor at the bottom

وحدة الزاوية Corner Unit



- GN حاويات / GN containers are not included.

وحدات عرض الطعام - سلسلة 80 Gastroline - Serie 80



- طاولة عمل من الجرانيت بسمك ظاهري 2 سم
- عمق جسم الثلاجة 70 سم
- طاولة عمل بعرض 17 سم
- لوح أمامي من الخشب
- أرجل من الفولاذ المقاوم للصدأ
- أرفف زجاجية
- الداخلي والخارج من الفولاذ المقاوم للصدأ
- زجاج أملس (يتوفر زجاج محدب اختياريًا)
- ثلاجة مع ترموستات رقمي، إزالة صقيع تلقائية، تبخر تلقائي
- الجهد الكهربائي: 230 فولت / 50 هرتز
- الأبواب تغلق تلقائيًا بزاوية 90 درجة
- Black granite is used for worktops (thickness 2 cm)
- The refrigerator body depth is 70 cm
- Workbench on the chef side is 17 cm (ideal working area)
- Front panel is made of wood material
- Stainless steel feet
- Middle glass shelf
- Internal and external stainless steel
- Flat glass (curved glass is optional)
- Digital thermostat, auto defrost and auto evaporation are available for refrigerator sections
- 230 V / 50 Hz
- Self closing doors at 90°



طاولة عمل من الجرانيت بسمك ظاهري 2 سم
2 cm thick granite work bench

ثلاجة السلطة / Saladette

Kod Code	Ölçüler Dimensions	Kapasite Capacity	Gaz Cinsi Refrigerant	Çalışma Sıcaklığı Operating Temp.	Güç Power
SLD 107 WG ECO	107 x 80 x 85 / 131 cm	3 x GN 1/1	R134a / R290	0°C / +10°C	398 W
SLD 140 WG ECO	140 x 80 x 85 / 131 cm	4 x GN 1/1	R134a / R290	0°C / +10°C	507 W
SLD 179 WG ECO	179 x 80 x 85 / 131 cm	5 x GN 1/1	R134a / R290	0°C / +10°C	507 W
SLD 225 WG ECO	225 x 80 x 85 / 131 cm	6 x GN 1/1	R134a / R290	0°C / +10°C	790 W

• SLD 107 alttan motorludur / SLD 107 has motor at the bottom

ثلاجة مع ترموستات رقمي، إزالة صقيع تلقائية، تبخر تلقائي
Digital thermostat, automatic defrost and evaporation



بنماري / Bain Marie

Kod Code	Ölçüler Dimensions	Kapasite Capacity	Çalışma Sıcaklığı Operating Temp.
BMC 107 WG ECO	107 x 80 x 85 / 131 cm	3 x GN 1/1	+30°C / +90°C
BMC 140 WG ECO	140 x 80 x 85 / 131 cm	4 x GN 1/1	+30°C / +90°C
BMC 179 WG ECO	179 x 80 x 85 / 131 cm	5 x GN 1/1	+30°C / +90°C

* Bütün modellerde tekerlekler opsiyoneldir. / Wheels are optional for all models.

طاولة الصندوق / Neutral Table

Kod Code	Ölçüler Dimensions
KM 60	60 x 80 x 85 cm
KM 80	80 x 80 x 85 cm
KM 100	100 x 80 x 85 cm



أمثلة عن الموديلات
Sample Models



نموذج الزاوية - 1
الزجاج مستوي
(flat glass)

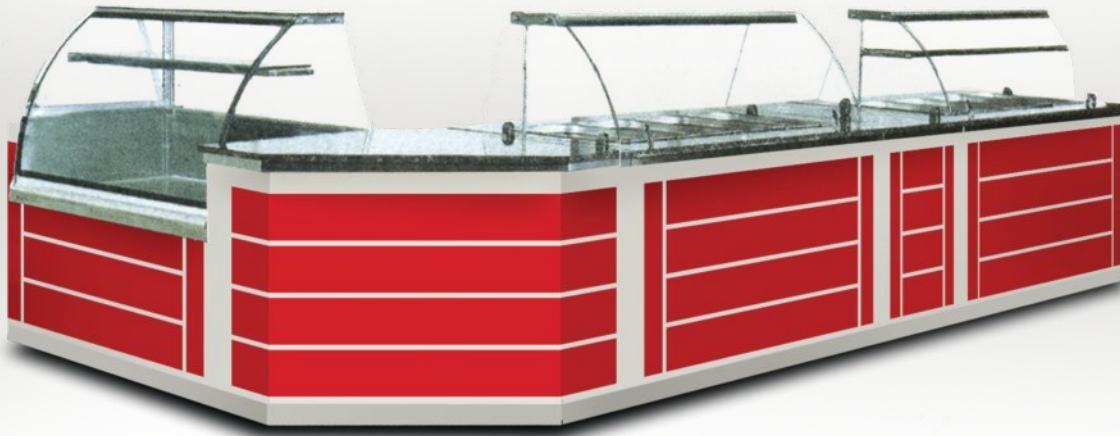

نموذج الزاوية - 2
(curved glass)
الزجاج محدب



وحدات تقديم الطعام
Gastro Service Lines



بنماري
Bain Marie

وحدة محايدة
Neutral Unit

ثلاجة السلطة
Saladette

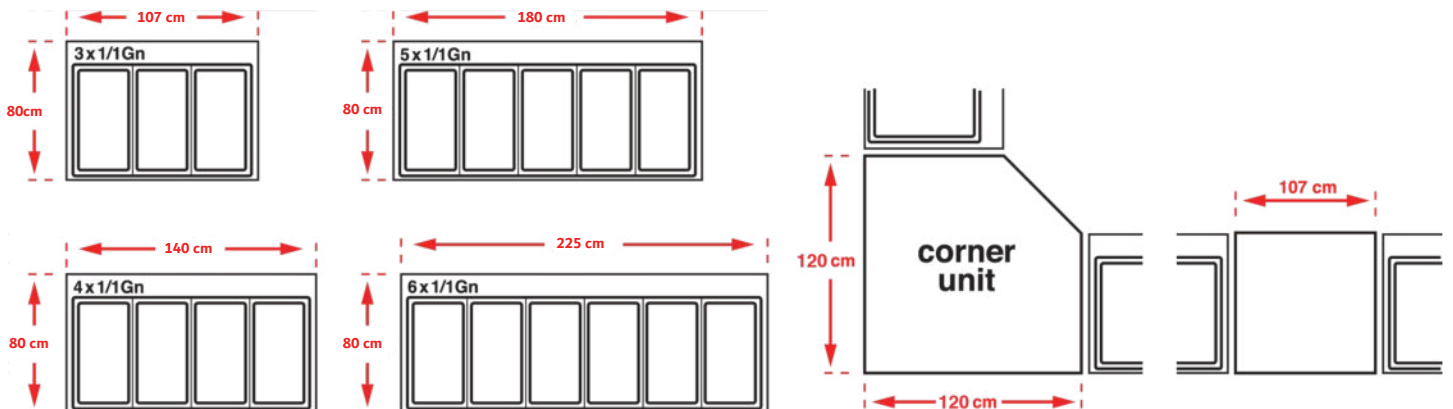

أنماط الواجهة المختلفة

Design of front side



001



002



003



004



005



006



007

وحدات الشواء

Grill with Exhaust hood



- متوافق مع سلسلة Gastroline
- هيكل من الفولاذ المقاوم للصدأ
- لوح أمامي من الخشب أو الفولاذ المقاوم للصدأ
- طاولة عمل من الجرانيت الأسود
- ثلاجة زجاجية تحت الموقد
- شواية على سطح الطاولة مع شفاط
- شواية غازية أو فحم أو كهربائية
- زجاج مقاوم للحرارة
- شفاط مدخنة مع فلتر مانع للاشتعال
- درجين
- طلاء نحاسي اختياري
- خيار: شواية حجرية أو شواية مائية بدلاً من شواية الفحم
- 230 فولت / 50 هرتز
- Suited to gastroline serie
- Stainless steel body
- Front cover wood or stainless steel
- Black granite counter top
- Display refrigerator under grill
- Counter type grill with exhaust
- Gas, electric or charcoal grill
- Tempered glass
- Flameguard ss filter
- Two drawers
- Copper cover is optional
- Lavastone or vapor grill instead of coal grill
- 230 V / 50 Hz



وحدة شواء ذات ثلاجة وزجاج أمامي ملبسة بالنحاس من طراز TT-DET
TT-DET Model Refrigerated Grill With Copper Cover

شواية مع براد نحاس

Refrigerated Grill With Copper Cover

Kod Code	Ölçüler Dimensions
TT-DET-107	107 x 80 x 190 cm
TT-DET-153	153 x 80 x 190 cm
TT-DET-179	179 x 80 x 190 cm
TT-DET-224	224 x 80 x 190 cm

شواية ملبسة بالنحاس

Grill With Copper Cover

Kod Code	Ölçüler Dimensions
OCKB-B-100	100 x 80 x 110 cm
OCKB-B-120	120 x 80 x 110 cm
OCKB-B-140	140 x 80 x 110 cm
OCKB-B-160	160 x 80 x 110 cm
OCKB-B-180	180 x 80x 110 cm



من طراز وحدة شواء ملبسة بالنحاس OCKB-B
OCKB-B Model Grill With Copper Cover

وحدة شواء مع شفاط هواء

Display Type Grill

Kod Code	Ölçüler Dimensions
DTG-100	100 x 88 x 190 cm
DTG-120	120 x 88 x 190 cm
DTG-140	140 x 88 x 190 cm
DTG-160	160 x 88 x 190 cm
DTG-180	180 x 88x 190 cm

- شواية فحم ذات طوب حراري
- زجاج مقوي
- شفاط مزود بفلتر
- مستودع فحم مزود بأدراج
- هيكل من الفولاذ المقاوم للصدأ

- Firebrick coal grill
- Tempered glass
- Hood with filter
- Coal drawer
- Stainless steel body



شواية ذات شفاط هواء DTG
DTG Model Display Type Grill

- شفاط قياسي من الفولاذ المقاوم للصدأ
- طلاء نحاسي اختياري
- Standard stainless steel hood
- Optional copper plate

شواية مع شفاط هواء

Charcoal Grill With Exhaust Hood

Kod Code	Ölçüler Dimensions
MNGL-TD-40	40 x 50 x 80 cm
MNGL-TD-60	60 x 50 x 80 cm
MNGL-TD-80	80 x 50 x 80 cm
MNGL-TD-100	100 x 50 x 80 cm
MNGL-TD-120	120 x 50 x 80 cm



شواية ذات شفاط هواء MNGL

MNGL Model Charcoal Grill With Exhaust Hood

وحدة عرض اللحوم المبردة الثابتة من طراز بروكسل Brussels Model Static Cooling Meat Display Cabinet 0°C / +4°C



- تبريد ثابت
- التبخر التلقائي
- التحكم في درجة الحرارة الرقمي
- غاز التبريد: R 404a
- درجة الحرارة التشغيلية: 0 - 4 درجة مئوية
- التصميم الداخلي: الفولاذ المقاوم للصدأ 304
- الهيكل الخارجي: الفولاذ المقاوم للصدأ
- والخشب، عزل بولي يوريثان 40 ± 2 كجم/م³، خالي من CFC

- Static cooling
- Automatic evaporation
- Digital thermostat with temperature control
- Cooling gas, R 404a
- Operating temperature 0°C / +4°C
- Internal; 304 quality CrNi stainless steel
- Construction; stainless steel, wood veneer
- 40 ± 2 kg/m³ density ecology friendly CFC free polyurethane insulation



Kod Code	Ölçüler Dimensions	Enerji Energy	Gaz Cinsi Refrigerant	Çalışma Sıcaklığı Operating Temp.	Güç Power
ETD-WG-100-BRX-S	100 x 88 x 131 cm	230V / 50Hz	R404a	0°C / +4°C	815 W
ETD-WG-120-BRX-S	120 x 88 x 131 cm	230V / 50Hz	R404a	0°C / +4°C	815 W
ETD-WG-140-BRX-S	140 x 88 x 131 cm	230V / 50Hz	R404a	0°C / +4°C	1,093 W
ETD-WG-160-BRX-S	160 x 88 x 131 cm	230V / 50Hz	R404a	0°C / +4°C	1,093 W
ETD-WG-180-BRX-S	180 x 88 x 131 cm	230V / 50Hz	R404a	0°C / +4°C	1,314 W
ETD-WG-200-BRX-S	200 x 88 x 131 cm	230V / 50Hz	R404a	0°C / +4°C	1,314 W

وحدة عرض اللحوم المبردة بالهواء من طراز ميونيخ / 0 + 4 درجة مئوية Munich Model Ventilated Cooling Meat Display Cabinet 0°C / +4°C

- تبريد بالهواء
- يمكن فتح الزجاج الأمامي للتنظيف
- يمكن صنعه بزجاج مستوي أو محدب
- يتوفر خيار الخشب

- Ventilated cooling
- Movable front glass for cleaning
- Can be done curved glass and flat glass
- Options in wood are available
- Sliding door (optional)



Kod Code	Ölçüler Dimensions	Enerji Energy	Gaz Cinsi Refrigerant	Çalışma Sıcaklığı Operating Temp.	Güç Power
ETD-WG-100-MNH-V	100 x 83 x 131 cm	230V / 50Hz	R404a	0°C / +4°C	815 W
ETD-WG-120-MNH-V	120 x 83 x 131 cm	230V / 50Hz	R404a	0°C / +4°C	815 W
ETD-WG-140-MNH-V	140 x 83 x 131 cm	230V / 50Hz	R404a	0°C / +4°C	1,093 W
ETD-WG-160-MNH-V	160 x 83 x 131 cm	230V / 50Hz	R404a	0°C / +4°C	1,093 W
ETD-WG-180-MNH-V	180 x 83 x 131 cm	230V / 50Hz	R404a	0°C / +4°C	1,314 W
ETD-WG-200-MNH-V	200 x 83 x 131 cm	230V / 50Hz	R404a	0°C / +4°C	1,314 W

Paris Model Static Cooling Meat and Cold Food Display Cabinet 0°C / +2°C

وحدة عرض اللحوم والمقبلات 0 / +2 درجة مئوية
نموذج باريس مبرد ثابت



CE

- تبريد ثابت
- التبخر التلقائي
- التحكم في درجة الحرارة مع الترموستات الرقمي
- المبرد، R 404a
- درجة حرارة التشغيل: 0 / +2 درجة مئوية
- التصميم الداخلي مصنوع من الفولاذ المقاوم للصدأ عالي الجودة 304.
- الجسم مصنوع من الفولاذ المقاوم للصدأ والخشب بكثافة 40 ± 2 كجم/م³ ومعزول بمادة البولي يوريثين الخالية من مركبات الكربون الكلورية فلورية.

- Static cooling
- Automatic evaporation
- Digital thermostat with temperature control
- Cooling gas, R 404a
- Operating temperature 0°C / +2°C
- Internal; 304 quality Cr.Ni stainless steel
- Construction; stainless steel, wood veneer
- 40 ± 2 kg/m³ density ecology friendly CFC free polyurethane insulation

ترموستات رقمي، تبخر تلقائي
Digital thermostat, automatic evaporation



Kod Code	Ölçüler Dimensions	Enerji Energy	Gaz Cinsi Refrigerant	Çalışma Sıcaklığı Operating Temp.	Güç Power
ETD-WG-100-PRS-S	100 x 85 x 131 cm	230V / 50Hz	R404a	0°C / +2°C	815 W
ETD-WG-120-PRS-S	120 x 85 x 131 cm	230V / 50Hz	R404a	0°C / +2°C	1,093 W
ETD-WG-140-PRS-S	140 x 85 x 131 cm	230V / 50Hz	R404a	0°C / +2°C	1,314 W
ETD-WG-160-PRS-S	160 x 85 x 131 cm	230V / 50Hz	R404a	0°C / +2°C	1,314 W
ETD-WG-180-PRS-S	180 x 85 x 131 cm	230V / 50Hz	R404a	0°C / +2°C	1,314 W
ETD-WG-200-PRS-S	200 x 85 x 131 cm	230V / 50Hz	R404a	0°C / +2°C	1,264 W



وحدة عرض الكيك النموذجية بيرغامما Bergama Model Pastry Display Cabinet



- نظام تبريد بالمروحة
- ترموستات رقمي، تبريد تلقائي
- درجة الحرارة التشغيلية: 0 / +8 درجة مئوية
- التصميم الداخلي مصنوع من الفولاذ المقاوم للصدأ من الدرجة 304
- الجسم مصنوع من الفولاذ المقاوم للصدأ والأخشاب
- معزول بكثافة 40 ± 2 كجم / م³ من مادة البولي يوريثان خالية من CFC
- 2 رف متوسط
- باب منزلق اختياري
- لوحة أمامية من الخشب أو الفولاذ المقاوم للصدأ
- Fan cooling
- Digital thermostat, automatic evaporation
- Operating temperature 0°C / +8°C
- Internal; 304 quality Cr.Ni stainless steel
- Construction; stainless steel, wood veneer
- 40 ± 2 kg/m³ density ecology friendly CFC free polyurethane insulation
- 2 middle shelves
- Sliding door is optional
- Front panel can be wood or stainless steel

رفوف وسطية
Two middle shelves

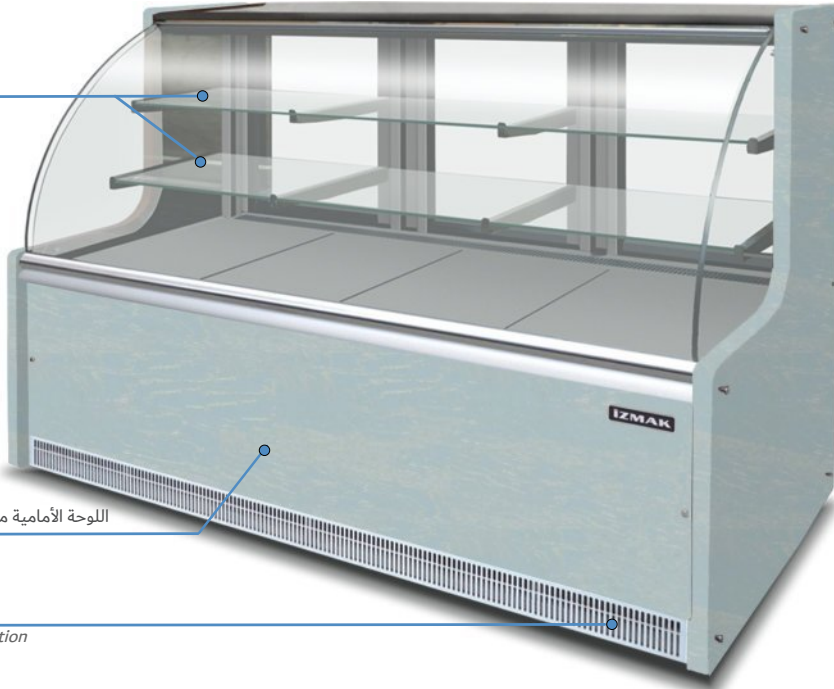

اللوحة الأمامية مصنوعة من الخشب أو الفولاذ المقاوم للصدأ
Two middle shelves

ترموستات رقمي، تبريد تلقائي
Digital thermostat, automatic evaporation

- ### خيارات:
- أبواب متأرجحة أو منزلقة
 - تتوفر خيارات ألوان خشبية مختلفة.
 - تتوفر نماذج دافئة ومحيدة

- Optional:
- Sliding door is available
- Upon request we can use different color
- Hot and neutral models are available



Kod Code	Ölçüler Dimensions	Enerji Energy	Gaz Cinsi Refrigerant	Çalışma Sıcaklığı Operating Temp.	Güç Power
BC-100-CK	100 x 80 x 131 cm	230V / 50Hz	R134a / R404a	0°C / +8°C	815 W
BC-120-CK	120 x 80 x 131 cm	230V / 50Hz	R134a / R404a	0°C / +8°C	815 W
BC-140-CK	140 x 80 x 131 cm	230V / 50Hz	R134a / R404a	0°C / +8°C	1,093 W
BC-160-CK	160 x 80 x 131 cm	230V / 50Hz	R134a / R404a	0°C / +8°C	1,093 W
BC-180-CK	180 x 80 x 131 cm	230V / 50Hz	R134a / R404a	0°C / +8°C	1,264 W
BC-200-CK	200 x 80 x 131 cm	230V / 50Hz	R134a / R404a	0°C / +8°C	1,264 W

وحدة عرض الكيك موديل ديديم Didim Model Pastry Display Cabinet

- نظام تبريد بالمروحة
- ترموستات رقمي، تبخر تلقائي
- درجة الحرارة التشغيلية: 8+ / 0 درجة مئوية
- التصميم الداخلي مصنوع من الفولاذ المقاوم للصدأ من الدرجة 304
- الجسم مصنوع من الفولاذ المقاوم للصدأ والأخشاب معزول بكثافة 40 ± 2 كجم / م³ من مادة البولي يوريثان خالية من CFC
- 2 رف متوسط
- باب منزلق اختياري
- لوحة أمامية من الخشب أو الفولاذ المقاوم للصدأ
- Fan cooling
- Digital Thermostat, automatic evaporation
- Operating temperature 0°C / +8°C
- Internal; 304 quality Cr.Ni stainless steel
- Construction; stainless steel, wood veneer
- 40 ± 2 kg/m³ density ecology friendly CFC free polyurethane insulation
- 2 middle shelves
- Sliding door is optional
- Front panel can be wood or stainless steel



CE



- خيارات:
- أبواب متأرجحة أو منزلقة
 - تتوفر خيارات ألوان خشبية مختلفة.
 - تتوفر نماذج دافئة ومحايدة

- Optional:
- Sliding door is available
- Upon request we can use different color
- Hot and neutral models are available



Kod Code	Ölçüler Dimensions	Enerji Energy	Gaz Cinsi Refrigerant	Çalışma Sıcaklığı Operating Temp.	Güç Power
DC-100-SK	100 x 78 x 131 cm	230V / 50Hz	R134a / R404a	0°C / +8°C	815 W
DC-120-SK	120 x 78 x 131 cm	230V / 50Hz	R134a / R404a	0°C / +8°C	815 W
DC-140-SK	140 x 78 x 131 cm	230V / 50Hz	R134a / R404a	0°C / +8°C	1,093 W
DC-160-SK	160 x 78 x 131 cm	230V / 50Hz	R134a / R404a	0°C / +8°C	1,093 W
DC-180-SK	180 x 78 x 131 cm	230V / 50Hz	R134a / R404a	0°C / +8°C	1,264 W
DC-200-SK	200 x 78 x 131 cm	230V / 50Hz	R134a / R404a	0°C / +8°C	1,264 W

بنماری Bain Marie

• بعض میزات نماذج بنماری المختلفة لدينا:

- كلها مصنوعة من الفولاذ المقاوم للصدأ
- التحكم في الحرارة بالترموستات
- حوض من الفولاذ المقاوم للصدأ من الدرجة 304 مصنوع من قالب واحد
- مقاومة سيليكون ماركة IRCA
- ترموستات ماركة EGO
- صمام تصريف
- عمق حوض GN: 150 مم
- إضاءة LED

حسب الطلب:

- باب منزلق أو متأرجح
- طاولة عمل من الفولاذ المقاوم للصدأ بعمق 10 سم
- التدفئة بالأشعة تحت الحمراء من الأعلى
- خزانة محايدة
- تحريك الصينية من طرف العميل



Some characteristics of our wide range of bain maries are as follows;

- Constructed of stainless steel
- Thermostat control heating system
- Container, 304 quality stainless steel, pressed in one pc. round corner, easy cleaning
- IRCA brand silicon heating element
- EGO brand thermostat
- Drain + drain valve
- GN pan depth: 150 mm
- LED lighting

Upon request;

- Sliding door or swinging door
- 10 cm depth of stainless steel working bench
- Top infrared heating
- Neutral cupboard
- Tray holder at customer side



BM-SU Serisi (tezgah tipi) / BM-SU Series (counter top)

Kod Code	Ölçüler Dimensions	Kapasite Capacity	Çalışma Sıcaklığı Operating Temp.	Toplam Güç Total Power
BM-SU 70	70 x 70 x 28 / 79 cm	2 x GN 1/1	+30°C / +90°C	1 x 1500 W
BM-SU 107	107 x 70 x 28 / 79 cm	3 x GN 1/1	+30°C / +90°C	2 x 1000 W
BM-SU 140	140 x 70 x 28 / 79 cm	4 x GN 1/1	+30°C / +90°C	2 x 1500 W
BM-SU 180	180 x 70 x 28 / 79 cm	5 x GN 1/1	+30°C / +90°C	2 x 1500 W
BM-SU 220	200 x 70 x 28 / 79 cm	6 x GN 1/1	+30°C / +90°C	2 x 1500 W



BM-C Serisi / BM-C Series

Kod Code	Ölçüler Dimensions	Kapasite Capacity	Çalışma Sıcaklığı Operating Temp.	Toplam Güç Total Power
BM-C 107	107 x 70 x 85 / 131 cm	3 x GN 1/1	+30°C / +90°C	2 x 1000 W
BM-C 140	140 x 70 x 85 / 131 cm	4 x GN 1/1	+30°C / +90°C	2 x 1500 W
BM-C 180	180 x 70 x 85 / 131 cm	5 x GN 1/1	+30°C / +90°C	2 x 1500 W
BM-C 220	220 x 70 x 85 / 131 cm	6 x GN 1/1	+30°C / +90°C	2 x 1500 W

بنامري Bain Marie



بعض مميزات نماذج بنامري المختلفة لدينا:

- كلها مصنوعة من الفولاذ المقاوم للصدأ
- التحكم في الحرارة بالترموستات
- حوض من الفولاذ المقاوم للصدأ من الدرجة 304 مصنوع من قالب واحد
- مقاومة سيليكون ماركة IRCA
- ترموستات ماركة EGO
- صرف + صمام تصريف
- عمق حوض GN: 150 مم
- إضاءة LED

حسب الطلب:

- باب منزلق أو باب متأرجح
- طاولة عمل من الفولاذ المقاوم للصدأ بعمق 10 سم
- تسخين بالأشعة تحت الحمراء من الأعلى
- خزانة محايدة
- تحريك صواني من جانب العميل

Some characteristics of our wide range of bain maries are as follows;

- Constructed of stainless steel
- Thermostat control heating system
- Container, 304 quality stainless steel, pressed in one pc. round corner, easy cleaning
- IRCA brand silicon heating element
- EGO brand thermostat
- Drain + drain valve
- GN pan depth: 150 mm
- LED lighting

Upon request;

- Sliding door or swinging door
- 10 cm depth of stainless steel working bench
- Top infrared heating
- Neutral cupboard
- Tray holder at customer side

تسخين هالوجين علوي اختياري
Optional top heating with halogen lamp

بنامري مع تحكم منفصل بالحرارة Separate Heat Control Bain Maries

Kod Code	Ölçüler Dimensions	Kapasite Capacity	Çalışma Sıcaklığı Operating Temp.	Toplam Güç Total Power
BM-C 2K	78,5 x 70 x 85 / 131 cm	2 x GN 1/1	+30°C / +90°C	2 x 1000 W
BM-C 3K	113,5 x 70 x 85 / 131 cm	3 x GN 1/1	+30°C / +90°C	3 x 1000 W
BM-C 4K	148,5 x 70 x 85 / 131 cm	4 x GN 1/1	+30°C / +90°C	4 x 1000 W
BM-C 5K	183,5 x 70 x 85 / 131 cm	5 x GN 1/1	+30°C / +90°C	5 x 1000 W
BM-C 6K	218,5 x 70 x 85 / 131 cm	6 x GN 1/1	+30°C / +90°C	6 x 1000 W
BM-C 7K	253,5 x 70 x 85 / 131 cm	7 x GN 1/1	+30°C / +90°C	7 x 1000 W

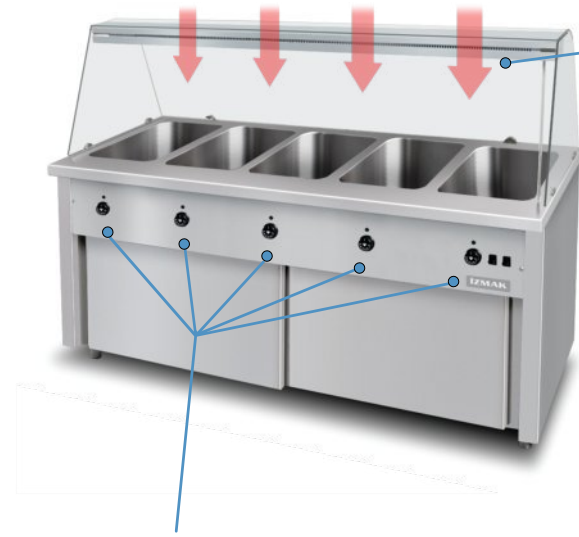

يحتوي كل حوض على منظم حرارة منفصل وتحكم في درجة الحرارة
Separate thermostat control for each bowl

Kod Code	Ölçüler Dimensions	Kapasite Capacity	Çalışma Sıcaklığı Operating Temp.	Toplam Güç Total Power
BM-C 107-T	107 x 70 x 85 / 131 cm	3 x GN 1/1	+30°C / +90°C	2 x 1000 W
BM-C 140-T	140 x 70 x 85 / 131 cm	4 x GN 1/1	+30°C / +90°C	2 x 1500 W
BM-C 180-T	180 x 70 x 85 / 131 cm	5 x GN 1/1	+30°C / +90°C	2 x 1500 W
BM-C 220-T	220 x 70 x 85 / 131 cm	6 x GN 1/1	+30°C / +90°C	2 x 1500 W



الخصائص الرئيسية لوحدة بنامري:

- كلها مصنوعة من الفولاذ المقاوم للصدأ
- التحكم في الحرارة بالترموستات
- جميع وحدات بنامري مناسبة لأحواض GN بعمق 150 مم
- السعة: 2، 3، 4، 5 × حوض GN 1/1
- إمكانية إضافة وحدة عرض بدون زجاج
- إمكانية تحريك صواني من جانب العميل
- خزانة قابلة للتسخين في الأسفل (اختياريًا)
- إضاءة LED (اختياريًا)

- Constructed of stainless steel
- Thermostat controlled heating system
- All bain maries can be equipped with GN containers of 150 mm max. depth.
- All models can be made by 2,3,4 and 5 x GN 1/1
- All models can be made without glass display
- Tray holder on customer side



برادات السلطة / Saladette

• خصائص ثلاجة العرض:

- درجة حرارة متحكم فيها رقميًا، ترموستات وذوبان تلقائي، تبخر
- نظام تبريد بنظام دفع الهواء
- غاز التبريد: R 134a أو R 290
- الداخل والخارج مصنوع بالكامل من الفولاذ المقاوم للصدأ
- معزول بمواد بولي يوريثان صديقة للبيئة وخالي من CFC
- بكثافة 40 ± 2 كجم/م³
- محكمات مغناطيسية قابلة للإزالة والتنظيف
- أبواب بمفصلات زنبركية
- عرض الباب متوافق مع GN 1/1
- رف فولاذي مغطى بالبلاستيك لكل باب
- حاملات رف قابلة للتعديل
- أرجل قابلة للتعديل (خيار العجلات)
- درجة حرارة الغرفة: +43°C
- 230 فولت / 50 هرتز
- أبواب تغلق تلقائيًا عند 90 درجة

- Digital thermometer and thermostat, automatic defrost and automatic evaporation
- Ventilated cooling system. Cooling gas: R 134a or R 290
- Interior and exterior are stainless steel
- 40 ± 2 kg/m³ density ecology friendly CFC free polyurethane insulation
- Removable and cleanable magnetic gaskets
- Special door and hinges with springs
- Door widths are suitable for 1/1 GN trays
- 1 piece of plastic coated steel shelf for each door
- Adjustable stainless steel shelf holder
- Adjustable feet (wheels are optional)
- Ambient temperature: +43°C
- 230 V / 50 Hz
- Self closing doors at 90°

CE



SL-D RM Serisi / SL-D RM Series

Kod Code	Ölçüler Dimensions	Kapasite Capacity	Gaz Cinsi Refrigerant	Çalışma Sıcaklığı Operating Temp.	Güç Power
SL-D 140 RM	140 x 70 x 85 / 131 cm	4 x GN 1/1	R134a / R290	0°C / +10°C	507 W
SL-D 180 RM	180 x 70 x 85 / 131 cm	5 x GN 1/1	R134a / R290	0°C / +10°C	507 W
SL-D 225 RM	225 x 70 x 85 / 131 cm	6 x GN 1/1	R134a / R290	0°C / +10°C	790 W



SL-D RM-IL Serisi / SL-D RM-IL Series

Kod Code	Ölçüler Dimensions	Kapasite Capacity	Gaz Cinsi Refrigerant	Çalışma Sıcaklığı Operating Temp.	Güç Power
SL-D 153 RM-IL	153 x 70 x 85 / 131 cm	3 x GN 1/1	R134a / R290	0°C / +10°C	507 W
SL-D 185 RM-IL	185 x 70 x 85 / 131 cm	4 x GN 1/1	R134a / R290	0°C / +10°C	507 W
SL-D 225 RM-IL	225 x 70 x 85 / 131 cm	5 x GN 1/1	R134a / R290	0°C / +10°C	790 W



SL-D Serisi / SL-D Series

Kod Code	Ölçüler Dimensions	Kapasite Capacity	Gaz Cinsi Refrigerant	Çalışma Sıcaklığı Operating Temp.	Güç Power
SL-D 107	107 x 70 x 85 / 131 cm	3 x GN 1/1	R134a / R290	0°C / +10°C	398 W
SL-D 140	140 x 70 x 85 / 131 cm	4 x GN 1/1	R134a / R290	0°C / +10°C	507 W
SL-D 180	180 x 70 x 85 / 131 cm	5 x GN 1/1	R134a / R290	0°C / +10°C	507 W



SL Serisi / SL Series

Kod Code	Ölçüler Dimensions	Kapasite Capacity	Gaz Cinsi Refrigerant	Çalışma Sıcaklığı Operating Temp.	Güç Power
SL-107	107 x 70 x 85	3 x GN 1/1	R134a / R290	0°C / +10°C	398 W

مجموعة التبريد السفلية، سطح العمل الواسع والغطاء المتحرك
Cooling group at the bottom - Large workbench with movable lid

• GN حاويات لا تتضمن أحواض GN. / GN containers are not included.

Refrigerated Pizza Preparation Tables



- درجة حرارة متحكم فيها رقميًا، ترموستات، ذوبان تلقائي وتبخير
- نظام تبريد بنظام دفع الهواء
- الداخل والخارج مصنوع بالكامل من الفولاذ المقاوم للصدأ
- حوض GN مبرد بشكل منفصل
- معزول بمواد بولي يوريثان صديقة للبيئة وخالي من CFC بكثافة 40 ± 2 كجم/م³
- محكمات مغناطيسية قابلة للإزالة والتنظيف
- أبواب بمفصلات زنبركية
- عرض الباب متوافق مع صواني 40x60 سم
- رف فولاذي مغطى بالبلاستيك لكل باب
- عجلات اختيارية
- 230 فولت / 50 هرتز
- أبواب تغلق تلقائيًا عند 90 درجة

- Digital thermometer and thermostat, automatic defrost
- Automatic evaporation
- Ventilated cooling system
- GN Containers are separately refrigerated
- Interior and exterior are stainless steel
- 40 ± 2 kg/m³ density ecology friendly CFC free polyurethane insulation
- Removable and cleanable magnetic gaskets
- Special door and hinges with springs
- Door widths are suitable for 40 x 60 cm trays
- 1 piece of plastic coated steel shelf
- Wheels are optional
- 230 V / 50 Hz
- Self closing doors at 90°

أحوض GN مبرد بشكل منفصل
GN containers are separately refrigerated

ترموستات رقمي للتحكم بدرجة الحرارة، ذوبان تلقائي وتبخير
Digital thermostat, automatic evaporation



طاوله تحضير البيتزا سلسلة PP PP Series Pizza Preparation Table

Kod Code	Ölçüler Dimensions	Kapasite Capacity	Kapı Doors	Gaz Cinsi Refrigerant	Çalışma Sıcaklığı Operating Temp.	Güç Power
PP-S 107	107 x 80 x 85 / 105 cm	6 x GN 1/4	2	R134a / R290	0°C / +10°C	398 W
PP-S 152	152 x 80 x 85 / 105 cm	9 x GN 1/4	2	R134a / R290	0°C / +10°C	507 W
PP-S 200	200 x 80 x 85 / 105 cm	11 x GN 1/4	3	R134a / R290	0°C / +10°C	507 W
PP-S 250	250 x 80 x 85 / 105 cm	14 x GN 1/4	4	R134a / R290	0°C / +10°C	790 W

- مجموعة التبريد على اليمين
- Right cooling group



طاوله إعداد البيتزا ذات الأدراج من سلسلة PP PP Series Pizza Preparation Table with Drawers

Kod Code	Ölçüler Dimensions	Kapasite Capacity	Kapı Doors	Gaz Cinsi Refrigerant	Çalışma Sıcaklığı Operating Temp.	Güç Power
PP-6D 200	200 x 80 x 85 / 105 cm	11 x GN 1/4	2	R134a / R290	0°C / +10°C	507 W
PP-6D 270	270 x 80 x 85 / 105 cm	16 x GN 1/4	3	R134a / R290	0°C / +10°C	790 W

- مجموعة التبريد على اليمين
- 6 أدراج محايدة (40x60 سم)

- Right cooling group
- 6 Neutral drawers (40 x 60 cm)

- اختياري:
- الأغشية من الفولاذ المقاوم للصدأ أو الزجاج
- الأرجل ثابتة أو على عجلات
- سطح العمل من الفولاذ المقاوم للصدأ أو الجرانيت

- Optional
- Glass protector instead of s/s cover
- Wheel
- All working surfaces can be granite or stainless steel



طاولة تحضير البيتزا المزودة بأدراج محايدة PP Series Pizza Preparation Table with 3 Neutral Drawers

Kod Code	Ölçüler Dimensions	Kapasite Capacity	Kapı Doors	Gaz Cinsi Refrigerant	Çalışma Sıcaklığı Operating Temp.	Güç Power
PPD-S 160	160 x 80 x 85 / 105 cm	9 x GN 1/4	2	R134a / R290	0°C / +10°C	507 W
PPD-S 208	208 x 80 x 85 / 105 cm	13 x GN 1/4	3	R134a / R290	0°C / +10°C	790 W
PPD-S 260	260 x 80 x 85 / 105 cm	15 x GN 1/4	4	R134a / R290	0°C / +10°C	790 W

- مجموعة التبريد على اليمين
- Right cooling group



طاولة تحضير البيتزا المزودة PPA Series Pizza Preparation Table

Kod Code	Ölçüler Dimensions	Kapasite Capacity	Kapı Doors	Gaz Cinsi Refrigerant	Çalışma Sıcaklığı Operating Temp.	Güç Power
PPA 200	200 x 80 x 85 / 115 cm	11 x GN 1/3	3	R134a / R290	0°C / +10°C	790 W
PPA 250	250 x 80 x 85 / 115 cm	13 x GN 1/3	4	R134a / R290	0°C / +10°C	790 W

اختياري / Optional

- خيار وجود 3 أدراج فوق المحرك
- 3 drawers over the motor

اختياري / Optional

- غطاء الطاولة من الفولاذ المقاوم للصدأ أو الزجاج
- أرجل طاولة ثابتة أو مزودة بعجلات
- Glass protector instead of s/s cover
- Wheel

• GN حاويات لا تتضمن أحواض GN. / GN containers are not included.

طاولات إعداد البيتزا ذات البراد Refrigerated Pizza Preparation Tables



- مقياس حرارة رقمي، ترموستات، إزالة تلقائية للجليد و التبخر
- نظام تبريد بمروحة
- الداخل والخارج مصنوعان بالكامل من الفولاذ المقاوم للصدأ
- أحواض GN مبردة بشكل منفصل
- عزل مصنوع من مادة البولي يوريثان الصديقة للبيئة وخالية من CFC
- بكثافة 40 ± 2 كجم/م³
- مكابس مغناطيسية قابلة للإزالة والتنظيف
- أبواب بمفصلات زنبركية
- عرض الباب متوافق مع صواني مقاس 40 × 60 سم
- رف فولاذي مغطى بالبلاستيك لكل باب
- العجلات اختيارية
- 230 فولت / 50 هرتز
- أبواب تغلق تلقائياً عند 90 درجة
- حوامل أرفف قابلة للتعديل أرجل قابلة للتعديل (اختياري)

- Digital thermometer and thermostat, automatic defrost
- Automatic evaporation
- Ventilated cooling system
- GN containers are separately refrigerated
- Interior and exterior are stainless steel
- 40 ± 2 kg/m³ density ecology friendly CFC free polyurethane insulation
- Removable and cleanable magnetic gaskets
- Special door and hinges with springs
- Door widths are suitable for 40 x 60 cm trays
- 1 piece of plastic coated steel shelf
- Wheels are optional
- 230 V / 50 Hz
- Self closing doors at 90°
- Adjustable stainless steel shelf holder
- Adjustable feet (wheels are optional)

أحواض GN مبردة بشكل منفصل
GN containers are separately refrigerated

أبواب تغلق تلقائياً عند 90 درجة
Self closing doors at 90°

و التبخر مقياس حرارة رقمي، ترموستات، إزالة تلقائية للجليد
Digital thermostat, automatic evaporation



طاولة تحضير البيتزا مع وحدة عرض الطعام PRC-3DN Series Pizza Preparation Table with Showcase and Neutral Drawers

Kod Code	Ölçüler Dimensions	Kapasite Capacity	Kapı Doors	Gaz Cinsi Refrigerant	Çalışma Sıcaklığı Operating Temp.	Güç Power
PRC 160-3DN	160 x 80 x 85 / 140 cm	7 x GN 1/4	2	R134a / R290	0°C / +10°C	507 W
PRC 208-3DN	208 x 80 x 85 / 140 cm	10 x GN 1/4	3	R134a / R290	0°C / +10°C	790 W

- مجموعة التبريد على اليمين
- Right cooling group



سلسلة مجموعة العرض العلوية المبردة CPP Series CounterType Showcase Refrigerator

Kod Code	Ölçüler Dimensions	Kapasite Capacity	Gaz Cinsi Refrigerant	Güç Power
CPP 152	152 x 34 x 40 cm	7 x GN 1/4	R134a	97 W
CPP 160	160 x 34 x 40 cm	7 x GN 1/4	R134a	97 W
CPP 179	180 x 34 x 40 cm	8 x GN 1/4	R134a	97 W
CPP 200	200 x 34 x 40 cm	10 x GN 1/4	R134a	97 W
CPP 233	233 x 34 x 40 cm	12 x GN 1/4	R134a	97 W

- مجموعة التبريد على اليمين
- عمق الحوض 15 سم
- عند الطلب يمكن جعل أبعاد الحوض 1/3
- Right cooling group
- GN pan depth: 15 cm
- If needed, GN pan size can be 1/3

طاولات إعداد البيتزا ذات البراد Refrigerated Pizza Preparation Tables

CE



طاولات إعداد البيتزا ذات البراد مع مجموعة العرض المبردة PRC Series Pizza Preparation Table with Showcase

Kod Code	Ölçüler Dimensions	Kapasite Capacity	Kapı Doors	Gaz Cinsi Refrigerant	Çalışma Sıcaklığı Operating Temp.	Güç Power
PRC 152	152 x 80 x 85 / 140 cm	7 x GN 1/4	2	R134a / R290	0°C / +10°C	507 W
PRC 200	200 x 80 x 85 / 140 cm	10 x GN 1/4	3	R134a / R290	0°C / +10°C	507 W
PRC 250	250 x 80 x 85 / 140 cm	13 x GN 1/4	4	R134a / R290	0°C / +10°C	790 W

اختيارات/ Optional

- عن سطح العمل بمقدار 17 سم ارتفاع الجرانيت يمكن أن تكون وحدة التبريد على الجانب الأيمن أو الأيسر
- CPP unit 17 cm higher than granite
- Cooling group can be on the right or left side



طاولة تحضير البيتزا PEC Series Pizza Preparation Table

Kod Code	Ölçüler Dimensions	Kapasite Capacity	Kapı Doors	Gaz Cinsi Refrigerant	Çalışma Sıcaklığı Operating Temp.	Güç Power
PEC 152	152 x 80 x 85 / 160 cm	6 x GN 1/4	2	R134a / R290	0°C / +10°C	507 W
PEC 200	200 x 80 x 85 / 160 cm	9 x GN 1/4	3	R134a / R290	0°C / +10°C	507 W

- مجموعة التبريد على اليمين
- Right cooling group

طاولة تحضير البيتزا PR Series Pizza Preparation Table

Kod Code	Ölçüler Dimensions	Kapı Doors	Gaz Cinsi Refrigerant	Çalışma Sıcaklığı Operating Temp.	Güç Power
PR 152	152 x 80 x 85 / 105 cm	2	R134a / R290	0°C / +10°C	398 W
PR 180	180 x 80 x 85 / 105 cm	2	R134a / R290	0°C / +10°C	507 W
PR 200	200 x 80 x 85 / 105 cm	3	R134a / R290	0°C / +10°C	507 W

- مجموعة التبريد على اليمين
- Right cooling group



• GN containers are not included. / جميع الموديلات لا تتضمن أحواض GN

البرادات و المجمدات العمودية Upright Refrigerators and Deep Freezer



- مقياس حرارة رقمي ، ترموستات ، ذوبان تلقائي
- التبريد بمروحة
- الفولاذ المقاوم للصدأ بالكامل من الداخل والخارج
- عزل مصنوع من مادة البولي يوريثان الصديقة للبيئة وخالية من CFC
- بكثافة 40 ± 2 كجم/م³
- مكابس مغناطيسية قابلة للإزالة والتنظيف
- 230 فولت / 50 هرتز: الطاقة اللازمة لتشغيل وحدة التبريد.
- أبواب تغلق تلقائياً عند 90 درجة

- Digital thermometer and thermostat, automatic defrost and evaporation
- Ventilated cooling system
- Interior and exterior are stainless steel
- 40 ± 2 kg/m³ density ecology friendly CFC free polyurethane insulation
- Removable and cleanable magnetic gaskets
- 230 V / 50 Hz

- Self closing doors at 90°

مقياس حرارة رقمي ، ترموستات ، ذوبان تلقائي

Digital thermostat, automatic evaporation

أبواب تغلق تلقائياً عند 90°

Self closing doors at 90°

أبواب زجاجية وعجلات اختيارية

Optional glass doors and wheels



البرادات العمودية DT Serisi / DT Serie Upright Refrigerator

Kod Code	Ölçüler Dimensions	Kapasite Capacity	Kapı Doors	Raf Shelves	Gaz Cinsi Refrigerant	Çalışma Sıcaklığı Operating Temp.	Güç Power
DT-70	70 x 85 x 205 cm	670 lt	1	3 x 2/1 GN	R134a / R290	-5°C / +10°C	507 W
DT-140	140 x 85 x 205 cm	1450 lt	2	6 x 2/1 GN	R134a / R290	-5°C / +10°C	790 W



- أبواب وعجلات زجاجية اختيارية
- Glass door and wheels are optional

مجمدات عمودية DT-N Serisi / DT-N Serie Upright Freezer

Kod Code	Ölçüler Dimensions	Kapasite Capacity	Kapı Doors	Raf Shelves	Gaz Cinsi Refrigerant	Çalışma Sıcaklığı Operating Temp.	Güç Power
DT-N-70	70 x 85 x 205 cm	670 lt	1	3 x 2/1 GN	R404a	-18°C	565 W
DT-N-140	140 x 85 x 205 cm	1450 lt	2	6 x 2/1 GN	R404a	-18°C	880 W

مبردات ومجمدات عمودية ذات البابين Upright Refrigerators and Deep Freezer (Double Doors)

CE



- أبواب وعجلات زجاجية اختيارية
- Glass door and wheels are optional

DT Serisi مبردات عمودية ذات البابين / DT Serie Upright Refrigerator (Double Doors)

Kod Code	Ölçüler Dimensions	Kapasite Capacity	Kapı Doors	Raf Shelves	Gaz Cinsi Refrigerant	Çalışma Sıcaklığı Operating Temp.	Güç Power
DT-70-2K	70 x 85 x 205 cm	670 lt	2	2 x 2/1 GN	R134a / R290	-5°C / +10°C	507 W
DT-140-2K	140 x 85 x 205 cm	1450 lt	4	4 x 2/1 GN	R134a / R290	-5°C / +10°C	790 W

براد - Bar Model Refrigerator - Bar Type

- مقياس حرارة رقمي ، ترموستات ، ذوبان تلقائي ، تبخر: توفر هذه الميزات تحكماً دقيقاً في درجة الحرارة وتوفر بيئة آمنة لتحضير الطعام.
- التبريد بمروحة: يوفر تبريداً متساوياً للمكونات ، مما يساعد على منع نمو البكتيريا.
- مصنوع من الفولاذ المقاوم للصدأ بالكامل من الداخل والخارج: يوفر الفولاذ المقاوم للصدأ متانة وسهولة التنظيف.
- عزل مصنوع من مادة البولي يوريثان الصديقة للبيئة وخالية من CFC بكثافة 40 ± 2 كجم/م³: يوفر عزلاً جيداً ويمنع فقدان الحرارة.
- مكابس مغناطيسية قابلة للإزالة والتنظيف: تحافظ على إحكام إغلاق الأبواب وسهولة تنظيفها.
- أبواب بمفصلات زنبركية: تفتح وتغلق الأبواب بسهولة.
- حاملات أرفف قابلة للتعديل: تتيح لك تعديل ارتفاع الأرفف حسب الحاجة.
- أقدم قابلة للتعديل (خيار العجلات): تتيح لك ضبط ارتفاع الثلاجة أو المجمد.
- عجلات اختيارية: تتيح لك تحريك الثلاجة أو المجمد بسهولة.
- 230 فولت / 50 هرتز: يوفر الطاقة اللازمة لتشغيل وحدة التبريد.
- أبواب تغلق تلقائياً عند 90 درجة: تمنع الأبواب من الارتداد وفتحها بالكامل.

- Digital thermometer and thermostat, automatic defrost and evaporation
- Ventilated cooling system
- Interior and exterior are stainless steel
- 40 ± 2 kg/m³ density ecology friendly CFC free polyurethane insulation
- Removable and cleanable magnetic gaskets
- Special door and hinges with springs
- Adjustable stainless steel shelf holder
- Adjustable feet (wheels are optional)
- Wheels are optional
- 230 V / 50 Hz
- Self closing doors at 90°



سلسلة البرادات ذو الأدرج BTB-2D

BTB-2D Serie Bar Type Refrigerator with Drawer

Kod Code	Ölçüler Dimensions	Kapasite Capacity	Kapı / Çekmece Doors / Drawers	Gaz Cinsi Refrigerant	Çalışma Sıcaklığı Operating Temp.	Güç Power
BTB-152-2D	152 x 60 x 105 cm	285 lt	2 / 2	R134a / R290	0°C / +10°C	507 W
BTB-179-2D	179 x 60 x 105 cm	360 lt	3 / 2	R134a / R290	0°C / +10°C	507 W
BTB-224-2D	224 x 60 x 105 cm	495 lt	4 / 2	R134a / R290	0°C / +10°C	790 W



سلسلة برادات BTB

BTB Serie Bar Type Refrigerator

Kod Code	Ölçüler Dimensions	Kapasite Capacity	Kapı Doors	Gaz Cinsi Refrigerant	Çalışma Sıcaklığı Operating Temp.	Güç Power
BTB-152	152 x 60 x 105 cm	285 lt	2	R134a / R290	0°C / +10°C	507 W
BTB-179	179 x 60 x 105 cm	360 lt	3	R134a / R290	0°C / +10°C	507 W
BTB-224	224 x 60 x 105 cm	495 lt	4	R134a / R290	0°C / +10°C	790 W



ثلاجة بار من سلسلة BTB-G مع أبواب زجاجية BTB-G

BTB-G Serie Bar Type Refrigerator with Glass Door

Kod Code	Ölçüler Dimensions	Kapasite Capacity	Kapı Doors	Gaz Cinsi Refrigerant	Çalışma Sıcaklığı Operating Temp.	Güç Power
BTB-G-152	152 x 60 x 105 cm	285 lt	2	R134a / R290	0°C / +10°C	507 W
BTB-G-179	179 x 60 x 105 cm	360 lt	3	R134a / R290	0°C / +10°C	507 W
BTB-G-224	224 x 60 x 105 cm	495 lt	4	R134a / R290	0°C / +10°C	790 W

مجموعة برادات المطبخ السفلية Under Counter Refrigerators

يمكن تصنيعها بأبواب أو أدراج بأطوال مختلفة
be done with door or drawers in various lengths

CE



ترموستات رقمي، تبخر تلقائي
Digital thermostat, automatic evaporation

Kod Code	Ölçüler Dimensions	Kapasite Capacity	Kapı / Çekmece Doors / Drawers	Gaz Cinsi Refrigerant	Çalışma Sıcaklığı Operating Temp.	Güç Power
TT-7D-11-SA	152 x 70 x 62,5 cm	232 lt	1 / 2	R134a / R290	0°C / +10°C	398 W
TT-7D-21-SA	179 x 70 x 62,5 cm	297 lt	1 / 4	R134a / R290	0°C / +10°C	507 W
TT-7D-31-SA	224 x 70 x 62,5 cm	405 lt	1 / 6	R134a / R290	0°C / +10°C	790 W



ترموستات رقمي، تبخر تلقائي
Digital thermostat, automatic evaporation

Kod Code	Ölçüler Dimensions	Kapasite Capacity	Çekmece Drawers	Gaz Cinsi Refrigerant	Çalışma Sıcaklığı Operating Temp.	Güç Power
TT-7D-10-SA	110 x 70 x 62,5 cm	63 lt	2	R134a / R290	0°C / +10°C	398 W
TT-7D-20-SA	140 x 70 x 62,5 cm	126 lt	4	R134a / R290	0°C / +10°C	507 W
TT-7D-30-SA	179 x 70 x 62,5 cm	189 lt	6	R134a / R290	0°C / +10°C	507 W

* Bütün modellerde sırtlık ve tekerlekler opsiyoneldir. / Backsplash and wheels are optional for all models.

البرادات - Tezgaah Tipi (derinlik 60-70-80 serileri) Refrigerators - Counter type (deep 60-70-80 series)



- ميزان حرارة رقمي، ترموستات، تبخر تلقائي
- مروحة التبريد
- ارتفاع الرف قابل للتعديل
- أقدم قابلة للتعديل
- يمكن عمل مجموعة التبريد على الجانب الأيمن أو الأيسر
- عدد 1 رف فولاذي مطلي بالبلاستيك لكل باب
- أبواب زنبركية بمفصلات
- ستانلس ستيل بالكامل من الداخل والخارج
- كثافة 40 ± 2 كجم/م³، صديقة للبيئة
- العزل باستخدام مادة البولي يوريثين الخالية من مركبات الكربون الكلورية فلورية
- درجة حرارة التشغيل 0 درجة مئوية / +10 درجة مئوية
- العجلات اختيارية
- 230 فولت / 50 هرتز
- أبواب ذاتية الإغلاق بزاوية 90 درجة

- Digital thermometer and thermostat, automatic defrost
- Automatic evaporation
- Ventilated cooling system
- GN Containers are separately refrigerated
- Interior and exterior are stainless steel
- 40 ± 2 kg/m³ density ecology friendly CFC free polyurethane insulation
- Removable and cleanable magnetic gaskets
- Special door and hinges with springs
- Door widths are suitable for 40 x 60 cm trays
- 1 piece of plastic coated steel shelf
- Wheels are optional
- 230 V / 50 Hz
- Self closing doors at 90°

أبواب ذاتية الإغلاق بزاوية 90 درجة

Self closing doors at 90°

بي تدويب وتبخير تلقائي ترموستات رقم

Digital thermostat, automatic evaporation

براد نوع الطاولة TT-60 Serisi / TT-60 Series

Kod Code	Ölçüler Dimensions	Kapasite Capacity	Kapı Doors	Gaz Cinsi Refrigerant	Çalışma Sıcaklığı Operating Temp.	Güç Power
TT-60-107	107 x 60 x 85 cm	150 lt	2	R134a / R290	0°C / +10°C	398 W
TT-60-152	152 x 60 x 85 cm	225 lt	2	R134a / R290	0°C / +10°C	507 W
TT-60-179	179 x 60 x 85 cm	360 lt	3	R134a / R290	0°C / +10°C	507 W
TT-60-224	224 x 60 x 85 cm	485 lt	4	R134a / R290	0°C / +10°C	790 W

- مجموعة التبريد على اليمين
- Right cooling group



براد نوع الطاولة TT-70 Serisi / TT-70 Series

Kod Code	Ölçüler Dimensions	Kapasite Capacity	Kapı Doors	Gaz Cinsi Refrigerant	Çalışma Sıcaklığı Operating Temp.	Güç Power
TT-70-107	107 x 70 x 85 cm	170 lt	2	R134a / R290	0°C / +10°C	398 W
TT-70-152	152 x 70 x 85 cm	350 lt	2	R134a / R290	0°C / +10°C	507 W
TT-70-179	179 x 70 x 85 cm	430 lt	3	R134a / R290	0°C / +10°C	507 W
TT-70-224	224 x 70 x 85 cm	585 lt	4	R134a / R290	0°C / +10°C	790 W

- مجموعة التبريد على اليمين
- Right cooling group





TT-7D براد مع أدراج / TT-7D Series with Drawers

Kod Code	Ölçüler Dimensions	Kapasite Capacity	Çekmece / Kapı Drawers / Doors	Gaz Cinsi Refrigerant	Çalışma Sıcaklığı Operating Temp.	Güç Power
TT-7D-11	152 x 70 x 85 cm	285 lt	2 / 1	R134a / R290	0°C / +10°C	398 W
TT-7D-21	179 x 70 x 85 cm	360 lt	4 / 1	R134a / R290	0°C / +10°C	507 W
TT-7D-31	224 x 70 x 85 cm	495 lt	6 / 1	R134a / R290	0°C / +10°C	507 W

- مجموعة التبريد على اليمين
- Right cooling group



TT-60-C برادات مع أبواب زجاجية / TT-60-C Series with Glass Doors

Kod Code	Ölçüler Dimensions	Kapasite Capacity	Kapı Doors	Gaz Cinsi Refrigerant	Çalışma Sıcaklığı Operating Temp.	Güç Power
TT-60-C-107	107 x 60 x 85 cm	200 lt	2	R134a / R290	0°C / +10°C	398 W
TT-60-C-152	152 x 60 x 85 cm	285 lt	2	R134a / R290	0°C / +10°C	507 W
TT-60-C-179	179 x 60 x 85 cm	360 lt	3	R134a / R290	0°C / +10°C	507 W
TT-60-C-224	224 x 60 x 85 cm	495 lt	4	R134a / R290	0°C / +10°C	790 W

- مجموعة التبريد على اليمين
- Right cooling group

TT-G برادات مع لوح غرانيت و أدراج / TT-G Series with Granite and Drawers



الطاولة - نموذج المجمدات (derinlik 60-70-80 serileri) Deep Freezers - Counter Type (deep 60-70-80 series)



- ميزان حرارة رقمي، ترموستات، تبخر تلقائي
- مروحة التبريد
- حاملات الرف قابل للتعديل
- أقدم قابلة للتعديل
- يمكن عمل مجموعة التبريد على الجانب الأيمن أو الأيسر
- عدد 1 رف فولاذي مطلي بالبلاستيك لكل باب
- أبواب زنبركية بمفصلات
- ستانلس ستيل بالكامل من الداخل والخارج
- كثافة 40 ± 2 كجم/م³، صديقة للبيئة
- العزل باستخدام مادة البولي يوريثين الخالية من مركبات الكربون الكلورية فلورية
- درجة حرارة التشغيل 0 درجة مئوية / +10 درجة مئوية
- العجلات اختيارية
- 230 فولت / 50 هرتز
- أبواب ذاتية الإغلاق بزوايا 90 درجة
- Digital thermometer and thermostat, automatic defrost
- Automatic evaporation
- Ventilated cooling system
- GN Containers are separately refrigerated
- Interior and exterior are stainless steel
- 40 ± 2 kg/m³ density ecology friendly CFC free polyurethane insulation
- Removable and cleanable magnetic gaskets
- Special door and hinges with springs
- Door widths are suitable for 40 x 60 cm trays
- 1 piece of plastic coated steel shelf
- Wheels are optional
- 230 V / 50 Hz
- Self closing doors at 90°

أبواب تغلق ذاتياً بزوايا 09 درجة

Self closing doors at 90°

ميزان حرارة رقمي، ترموستات، تذيب و تبخير تلقائي

Digital thermostat, automatic evaporation

الطاولة نموذج TT-60 Serisi / TT-60 Series

Kod Code	Ölçüler Dimensions	Kapasite Capacity	Kapı Doors	Gaz Cinsi Refrigerant	Çalışma Sıcaklığı Operating Temp.	Güç Power
TT-60-107-DF	107 x 60 x 85 cm	150 lt	2	R404a	-18°C	269 W
TT-60-152-DF	152 x 60 x 85 cm	225 lt	2	R404a	-18°C	269 W
TT-60-179-DF	179 x 60 x 85 cm	360 lt	3	R404a	-18°C	366 W
TT-60-224-DF	224 x 60 x 85 cm	485 lt	4	R404a	-18°C	432 W

- مجموعة التبريد على اليمين
- Right cooling group



الطاولة نموذج TT-70 Serisi / TT-70 Series

Kod Code	Ölçüler Dimensions	Kapasite Capacity	Kapı Doors	Gaz Cinsi Refrigerant	Çalışma Sıcaklığı Operating Temp.	Güç Power
TT-70-107-DF	107 x 70 x 85 cm	170 lt	2	R404a	-18°C	269 W
TT-70-152-DF	152 x 70 x 85 cm	350 lt	2	R404a	-18°C	269 W
TT-70-179-DF	179 x 70 x 85 cm	430 lt	3	R404a	-18°C	366 W
TT-70-224-DF	224 x 70 x 85 cm	585 lt	4	R404a	-18°C	432 W

- مجموعة التبريد على اليمين
- Right cooling group

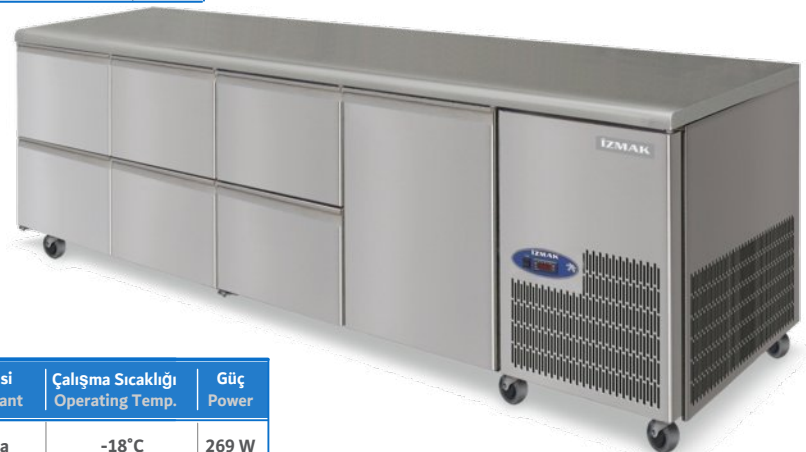

TT-7D براد ذو الأدراج TT-7D Series with Drawers

Kod Code	Ölçüler Dimensions	Kapasite Capacity	Çekmece / Kapı Drawers / Doors	Gaz Cinsi Refrigerant	Çalışma Sıcaklığı Operating Temp.	Güç Power
TT-7D 11-DF	152 x 70 x 85 cm	285 lt	2 / 1	R404a	-18°C	269 W
TT-7D 21-DF	179 x 70 x 85 cm	360 lt	4 / 1	R404a	-18°C	366 W
TT-7D 31-DF	224 x 70 x 85 cm	495 lt	6 / 1	R404a	-18°C	432 W

- مجموعة التبريد على اليمين
- Right cooling group

براد مع الطاولة و الحوض

Refrigerators - Counter type with sink (70 serie)



- ميزان حرارة رقمي، ترموستات، تذويب و تبخر تلقائي
- تبريد بالمروحة
- حامل أرفف من الفولاذ المقاوم للصدأ قابل للتعديل
- أقدم قابلة للتعديل
- يمكن أن تكون مجموعة التبريد على الجانب الأيمن أو الأيسر
- رف فولاذي مطلي بالبلاستيك لكل باب.
- باب خاص ومفصلات مع نوابض
- الجزء الداخلي والخارجي من الفولاذ المقاوم للصدأ بالكامل.
- كثافة 40 ± 2 كجم/م³ صديقة للبيئة
- العزل باستخدام مادة البولي يوريثين الخالية من مركبات الكربون الكلورية فلورية
- درجة حرارة التشغيل 0 / +10 درجة مئوية
- حوض في الأعلى
- مقاس الحوض 35 × 40 سم
- أبواب ذاتية الإغلاق بزاوية 90 درجة

- Digital thermometer and thermostat, automatic defrost and evaporation
- Ventilated cooling system
- Adjustable stainless steel shelf holder
- Adjustable feet
- Cooling group can be on the right or left side
- Special door and hinges with springs
- 1 piece of plastic coated steel shelf
- Interior and exterior are stainless steel
- 40 ± 2 kg/m³ density ecology friendly CFC free polyurethane insulation
- Operating temperature 0°C / +10°C
- Sink over compressor
- Sink size 35 x 40 cm
- Self closing doors at 90°



أبواب ذاتية الإغلاق بزاوية 90 درجة
Self closing doors at 90°

ميزان حرارة رقمي، ترموستات، تذويب و تبخر تلقائي
Digital thermostat, automatic evaporation

البراد ذو الحوض TT-E7 Serisi / TT-E7 Series with Sink

Kod Code	Ölçüler Dimensions	Kapasite Capacity	Kapı Doors	Gaz Cinsi Refrigerant	Çalışma Sıcaklığı Operating Temp.	Güç Power
TT-E7-152	152 x 70 x 85 cm	350 lt	2	R134a / R290	0°C / +10°C	507 W
TT-E7-179	179 x 70 x 85 cm	430 lt	3	R134a / R290	0°C / +10°C	507 W
TT-E7-224	224 x 70 x 85 cm	585 lt	4	R134a / R290	0°C / +10°C	790 W

- مجموعة التبريد على اليمين
- Right cooling group

قلايات كهربائية Electric Deep Fryers

600 Serisi / 600 Serie



IZM-FR 4063-E

- الجسم من الفولاذ المقاوم للصدأ
- سهل التنظيف بفضل السخانات المتحركة
- صحي
- صمام أمان
- حوض أحادي
- ترموستات أمان
- 100 درجة مئوية - 180 درجة مئوية
- ترموستات قابل للتعديل
- أقدم قابلة للتعديل
- عمر طويل
- يستخدم على الطاولة

- Stainless steel body
- Easy clean
- Hygienic
- With drainage pipe
- Monoblock bowl
- Safety thermostat
- 100°C - 180°C adjustable thermostat
- Adjustable legs
- Long lasting
- Using over bench



IZM-FR 6063-E

Kod Code	Ölçüler Dimensions	Kapasite Capacity	Güç Power	Enerji Energy	Ağırlık Weight
IZM-FR 4063-E	40 x 63 x 30 cm	8 lt	7,5 kW	380V 3 ~ 50 - 60 Hz	15 kg
IZM-FR 6063-E	60 x 63 x 30 cm	8+8 lt	15 kW	380V 3 ~ 50 - 60 Hz	25 kg

قلايات غازية Gas Deep Fryers



IZM-FR 4063-G

- الجسم من الفولاذ المقاوم للصدأ
- الاشتعال الكهروضغطي وشعلة الاشتعال
- متوافق مع الغاز المسال والغاز الطبيعي
- حوض سباحة أحادي الكتلة
- ترموستات الأمان
- 100 درجة مئوية - 180 درجة مئوية ترموستات
- أقدم قابلة للتعديل
- عمر طويل
- مناسبة للاستخدام على أسطح العمل والخزائن

- Stainless steel body
- Piezoelectric ignition and pilot flame
- Available for LPG and Natural Gas
- With drainage pipe
- Monoblock bowl
- Safety thermostat
- 100°C - 180°C adjustable thermostat
- Adjustable legs
- Long lasting
- Using over bench and with cupboard



IZM-FR 6063-G

Kod Code	Ölçüler Dimensions	Kapasite Capacity	Güç Power	DG Sarfiyat N. Gas Consumption	Ağırlık Weight
IZM-FR 4063-G	40 x 63 x 30 cm	12 lt	7 kW	0,73 m ³	24 kg
IZM-FR 6063-G	60 x 63 x 30 cm	12+12 lt	14 kW	1,46 m ³	34 kg

طباخات كهربائية Electric Cookers

600 Serisi / 600 Serie



IZM-EC 4063



IZM-EC 6063

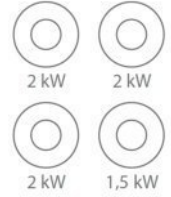

- الجسم من الفولاذ المقاوم للصدأ
- ألواح صب 20 سم
- يمكن التحكم في 3 مستويات
- أقدام قابلة للتعديل
- سهولة التنظيف
- تستخدم فوق الطاولة
- Stainless steel body
- 20 cm of resistance
- Adjustable control system
- Adjustable legs
- Easy to clean
- Using over bench

Kod Code	Kapasite Capacity	Ölçüler Dimensions	Güç Power	Enerji Energy
IZM-EC 4063	2'li Ocak / 2 Hot Plates	40 x 63 x 30 cm	4 kW	230V ~ 50 - 60 Hz
IZM-EC 6063	4'lü Ocak / 4 Hot Plates	60 x 63 x 30 cm	7,5 kW	400V ~ 50 - 60 Hz

طباخات غاز Gas Cookers



IZM-GC 4063



IZM-GC 6063

- الجسم من الفولاذ المقاوم للصدأ
- جهاز مراقبة اللهب مع نظام الاحتراق التجريبي
- صب من النوع الصناعي
- متوافق مع الغاز المسال أو الغاز الطبيعي.
- أرجل قابلة للتعديل
- سهولة التنظيف
- يستخدم فوق الطاولة
- Stainless steel body
- Valves able to control max. and min.
- Heavy duty top cast iron
- Available LPG or Natural Gas
- Adjustable legs
- Easy to clean
- Using over bench

Kod Code	Kapasite Capacity	Ölçüler Dimensions	Güç Power	DG Sarfiyat N. Gas Consumption	Basınç Pressure
IZM-GC 4063	2'li Gazlı Ocak / 2 burners	40 x 63 x 30 cm	10 kW	1,04 m ³	20 mbar
IZM-GC 6063	4'lü Gazlı Ocak / 4 burners	60 x 63 x 30 cm	20 kW	2,08 m ³	20 mbar
IZM-GC 10063	6'lı Gazlı Ocak / 6 burners	100 x 63 x 30 cm	30 kW	3,12 m ³	20 mbar

ماكينة سلق المعكرونة Pasta Cooker

600 Serisi / 600 Serie

- جسم من الفولاذ المقاوم للصدأ
- سهل التنظيف
- صحي
- صمام تصريف لتصريف الماء بسهولة
- حوض أحادي الكتلة لسهولة التنظيف ومنع تراكم البكتيريا
- ترموستات قابل للتعديل لضبط درجة حرارة الماء 30°C - 120°C
- سعة الغليان الكبيرة 8 لترات
- أرجل قابلة للتعديل لتناسب سطح المطبخ
- عمر طويل
- سهولة الاستخدام على الطاولة

- Stainless steel body
- Easy to clean
- Hygienic
- With drainage pipe
- Monoblock bowl
- 30°C - 120°C adjustable thermostat
- 8 lt of boiling capacity
- Adjustable legs
- Long lasting
- Using over bench



IZM-PC 4063-E

Kod Code	Ölçüler Dimensions	Kapasite Capacity	Güç Power	Enerji Energy	Ağırlık Weight
IZM-PC 4063-E	40 x 63 x 30 cm	8 lt	6 kW	400V 3 ~ 50 - 60 Hz	19 kg

بنماري الصلصة Sauce Bain Marie

- جسم من الفولاذ المقاوم للصدأ
- تصميم مناسب لأحواض الطبخ
- صحي
- صمام تصريف
- حوض أحادي الكتلة
- ترموستات قابل للتعديل من 30 درجة مئوية إلى 120 درجة مئوية
- أرجل قابلة للتعديل
- سهولة التنظيف
- عمر طويل
- تستخدم على الطاولة

- Stainless steel body
- Reservoir available for gastronorm cups
- Hygienic
- Drainage pipe
- Temperature adjustment from 30°C to 120°C
- Monoblock bowl
- Adjustable legs
- Easy to clean
- Using over bench



IZM-S-BM 4063-G

Kod Code	Ölçüler Dimensions	Güç Power	Enerji Energy	Ağırlık Weight
IZM-S-BM 4063	40 x 63 x 30 cm	2,5 kW	230V 3 ~ 50 - 60 Hz	15 kg

شوايات كهربائية Electric Grill Plates

600 Serisi / 600 Serie

- الجسم من الفولاذ المقاوم للصدأ
- ثلاث نماذج لأسطح الطهي: مسطحة، أو شبه مموجة، أو محززة بالكامل
- سطح طهي يمكن التحكم فيه بشكل فردي في موديلات مقاس 80 سم
- يمكن تعديل سطح الطهي بين 50 - 300 درجة مئوية
- أقدم قابلة للتعديل
- سطح طهي متجانس
- قناة تجميع الزيت، درج الصرف
- سهولة التنظيف
- يستخدم فوق الطاولة

- Stainless steel body
- Types of cooking plate (smooth, 1/2 nervour and nervour)
- 80 cm models have double independent cooking zone
- Thermostat adjustment from 50°C - 300°C
- Adjustable legs
- Equal temperature distribution on the cooking surface
- With removable fat collecting drawer
- Easy to clean
- Using over bench



IZM-E GRILL 4063

IZM-E GRILL 8063

Kod Code	Ölçüler Dimensions	Güç Power	Enerji Energy	Ağırlık Weight
IZM-E GRILL 4063	40 x 63 x 30 cm	4,5 kW	400V 3 ~ 50 - 60 Hz	36 kg
IZM-E GRILL 6063	60 x 63 x 30 cm	9 kW	400V 3 ~ 50 - 60 Hz	46 kg
IZM-E GRILL 8063	80 x 63 x 30 cm	9 kW	400V 3 ~ 50 - 60 Hz	64 kg



شوايات غاز Gas Grill Plates

- الجسم من الفولاذ المقاوم للصدأ
- متوافق مع الغاز المسال أو الغاز الطبيعي
- ثلاث نماذج لأسطح الطهي: مسطحة، أو شبه مموجة، أو محززة بالكامل
- سطح طهي يمكن التحكم فيه بشكل فردي في نماذج مقاس 80 سم
- إشعال كهربائي ضغطي
- أقدم قابلة للتعديل
- سطح طهي متجانس
- قناة تجميع الزيت، درج الصرف
- سهولة التنظيف يستخدم فوق الطاولة

- Stainless steel body
- Available LPG or Natural Gas
- Types of cooking plate (smooth, 1/2 nervour and nervour)
- 80 cm models have double independent cooking zone
- Piezoelectric ignition, pilot flame
- Equal temperature distribution on the cooking surface
- With removable fat collecting drawer
- Adjustable legs
- Easy to clean
- Using over bench



IZM-G GRILL 4063

IZM-G GRILL 8063

Kod Code	Ölçüler Dimensions	Güç Power	DG Sarfiyat N. Gas Consumption	Basınç Pressure
IZM-G GRILL 4063	40 x 63 x 30 cm	5 kW	0,52 m ³	20 mbar
IZM-G GRILL 6063	60 x 63 x 30 cm	10 kW	1,04 m ³	20 mbar
IZM-G GRILL 8063	80 x 63 x 30 cm	10 kW	1,04 m ³	20 mbar



شوايات كروم كهربائية Electric Chrome Grill Plates

600 Serisi / 600 Serie

- جسم من الفولاذ المقاوم للصدأ، و سطح طهي من الكروم
- ثلاث نماذج لأسطح الطهي: مسطحة، أو شبه محززة، أو محززة بالكامل
- سطح طهي يمكن التحكم فيه بشكل فردي في موديلات مقاس 80 سم
- يمكن تعديل سطح الطهي بين 50 - 300 درجة مئوية
- أقدام قابلة للتعديل
- سطح طهي متجانس
- قناة تجميع الزيت، درج الصرف
- سهولة التنظيف
- يستخدم فوق الطاولة

- Stainless steel body, chrome cooking surface
- Types of cooking plate (smooth, 1/2 nervour and nervour)
- 80 cm models have double independent cooking zone
- Thermostat adjustment from 50°C - 300°C
- Adjustable legs
- Equal temperature distribution on the cooking surface
- With removable fat collecting drawer
- Easy to clean
- Using over bench



IZM-E GRILL 4063-K

Kod Code	Ölçüler Dimensions	Güç Power	Enerji Energy	Ağırlık Weight
IZM-E GRILL 4063-K	40 x 63 x 30 cm	4,5 kW	400V 3 ~ 50 - 60 Hz	36 kg
IZM-E GRILL 6063-K	60 x 63 x 30 cm	9 kW	400V 3 ~ 50 - 60 Hz	46 kg
IZM-E GRILL 8063-K	80 x 63 x 30 cm	9 kW	400V 3 ~ 50 - 60 Hz	64 kg

شوايات غاز كروم Gas Chrome Grill Plates

- جسم من الفولاذ المقاوم للصدأ، و سطح طهي من الكروم
- متوافق مع الغاز المسال أو الغاز الطبيعي
- ثلاث نماذج لأسطح الطهي: مسطحة، أو شبه موجة، أو محززة بالكامل
- سطح طهي يمكن التحكم فيه بشكل فردي في موديلات 80 بوصة.
- إشعال كهربائي ضغطي
- أقدام قابلة للتعديل
- سطح طهي متجانس
- قناة تجميع الزيت، درج الصرف
- سهولة التنظيف
- يستخدم فوق الطاولة

- Stainless steel body, chrome cooking surface
- Available LPG or Natural Gas
- Types of cooking plate (smooth, 1/2 nervour and nervour)
- 80 cm models have double independent cooking zone
- Piezoelectric ignition, pilot flame
- Equal temperature distribution on the cooking surface
- With removable fat collecting drawer
- Adjustable legs
- Easy to clean
- Using over bench



IZM-G GRILL 8063-K

Kod Code	Ölçüler Dimensions	Güç Power	DG Sarfiyat N. Gas Consumption	Basınç Pressure
IZM-G GRILL 4063-K	40 x 63 x 30 cm	5 kW	0,52 m ³	20 mbar
IZM-G GRILL 6063-K	60 x 63 x 30 cm	10 kW	1,04 m ³	20 mbar
IZM-G GRILL 8063-K	80 x 63 x 30 cm	10 kW	1,04 m ³	20 mbar

سخانة البطاطس Potato Warmer

600 Serisi / 600 Serie

- جسم من الفولاذ المقاوم للصدأ
- مصباح هالوجين
- أقدم قابلة للتعديل
- سهولة التنظيف
- يستخدم فوق الطاولة
- Stainless steel body
- Halogen lamp
- Adjustable legs
- Easy to clean
- Using over bench

Kod Code	Ölçüler Dimensions	Güç Power	Enerji Energy
IZM-E-HCU 4063	40 x 63 x 30 cm	0,75 kW	230V 3 ~ 50 - 60 Hz



IZM-E-HCU 4063

خزانة و طاولة محايدة Cupboard and Neutral Bench

- جسم من الفولاذ المقاوم للصدأ
- Stainless steel body



IZM-CB 4063



IZM-WB 4063

Kod Code	Açıklama Description	Ölçüler Dimensions
IZM-CB 4063	Cupboard	40 x 63 x 55 cm
IZM-CB 6063	Cupboard	60 x 63 x 55 cm
IZM-CB 8063	Cupboard	80 x 63 x 55 cm

Kod Code	Açıklama Description	Ölçüler Dimensions
IZM-WB 4063	Cupboard	40 x 63 x 30 cm
IZM-WB 6063	Cupboard	60 x 63 x 30 cm
IZM-WB 8063	Cupboard	80 x 63 x 30 cm

شواية لافاستون Lavastone Grills

600 Serisi / 600 Serie

- الجسم من الفولاذ المقاوم للصدأ
- صمام أمان
- شعلة الإشعال
- متوافق مع الغاز المسال أو الغاز الطبيعي
- قناة تجميع الزيت، درج الصرف.
- أقدام قابلة للتعديل
- سهلة التنظيف
- يستخدم فوق الطاولة

- Stainless steel body
- Safety gas valve with thermocouple
- Pilot flame
- Available LPG or Natural Gas
- With removable fat collecting drawer
- Adjustable legs
- Easy to clean
- Using over bench



IZM-G-LG 4063



IZM-G-LG 8063

Kod Code	Ölçüler Dimensions	Güç Power	DG Sarfiyat N. Gas Consumption	Basınç Pressure
IZM-G LG 4063	40 x 63 x 30 cm	5 kW	0,52 m ³	20 mbar
IZM-G LG 8063	80 x 63 x 30 cm	10 kW	1,04 m ³	20 mbar

فرن غاز Gas Range

- الجسم من الفولاذ المقاوم للصدأ
- صمام أمان
- جهاز مراقبة اللهب
- متوافق مع الغاز المسال أو الغاز الطبيعي
- لوحة علوية أحادية الكتلة
- اشتعال كهربائية،
- فرن يتم التحكم به بواسطة منظم حرارة قابل للتعديل بين 100 - 300 درجة مئوية
- أبعاد الفرن مناسبة لصينية 30 x 45
- فرن معزول
- رف سلكي (قطعة واحدة)
- أقدام قابلة للتعديل

- Stainless steel body
- Safety gas valve with thermocouple
- Piezoelectric ignition and pilot flame
- Available LPG or Natural Gas
- Fire inspect system
- Heavy duty top cast iron
- Oven thermostat adjustment from 100°C to 300°C
- Oven size: 30 x 45
- Isolated oven
- Removable wire tray size GN 1/1
- Adjustable legs



IZM-GR 6063

Kod Code	Ölçüler Dimensions	Güç Power	DG Sarfiyat N. Gas Consumption	Basınç Pressure
IZM-GR 6063	60 x 63 x 85 cm	25 kW	2,60 m ³	20 mbar



قلاقيات كهربائية Electric Fryers

700 Serisi / 700 Serie

- هيكل من الفولاذ المقاوم للصدأ
- سهولة التنظيف بفضل السخانات المتحركة
- صحي
- صمام تصريف
- حوض أحادي الكتلة
- ترموستات أمان
- ترموستات قابل للتعديل من 100 درجة مئوية إلى 180 درجة مئوية
- سعة قلي 12 لتراً
- أرجل قابلة للتعديل
- متين
- مناسب للاستخدام على سطح الطاولة أو في الخزانة
- Stainless steel body
- Easy to clean
- Hygienic
- 100° - 180°C Adjustable thermostat
- With drainage pipe
- Monoblock bowl
- Safety thermostat
- 12 lt of frying capacity
- Adjustable legs
- Long lasting
- Using over bench or with cupboard



IZM-FR 4070-E



IZM-FR 8070-E

Kod Code	Ölçüler Dimensions	Kapasite Capacity	Güç Power	Enerji Energy
IZM-FR 4070-E	40 x 70 x 30 cm	12 lt	9 kW	400V 3 ~ 50 - 60 Hz
IZM-FR 8070-E	80 x 70 x 30 cm	12+12 lt	18 kW	400V 3 ~ 50 - 60 Hz

قلايات غاز Gas Fryers

- هيكل من الفولاذ المقاوم للصدأ
- شعلة إشعال كهربائية
- متوافق مع غاز البترول المسال أو الغاز الطبيعي
- حوض أحادي الكتلة
- ترموستات أمان
- تحكم في درجة الحرارة من 100 درجة مئوية إلى 180 درجة مئوية
- سعة الزيت 15 لتراً
- قدم قابل للتعديل



IZM-FR 8070-G



IZM-FR 4070-G

- Stainless steel body
- Safety gas thermostat - 100°C - 180°C
- Piezoelectric ignition and pilot flame
- Available for LPG or Natural Gas
- Monoblock bowl
- Safety thermostat
- 15 lt of frying capacity
- Adjustable legs

Kod Code	Ölçüler Dimensions	Kapasite Capacity	Güç Power	DG Sarfiyat N. Gas Consumption	Basınç Pressure
IZM-FR 4070-G	40 x 70 x 85 cm	15 lt	9 kW	0,73 m ³	20 mbar
IZM-FR 8070-G	80 x 70 x 85 cm	15+15 lt	18 kW	1,46 m ³	20 mbar

طباخات كهربائية Electric Cooker

700 Serisi / 700 Serie



IZM-EC 4070



IZM-EC 8070

- هيكل من الفولاذ المقاوم للصدأ
- قوالب طهي من الحديد صب مقاس 20 - 23 سم
- يمكن التحكم فيها على 3 مستويات
- أرجل قابلة للتعديل
- سهولة التنظيف
- مناسبة للاستخدام على سطح الطاولة أو الخزانة

- Stainless steel body
- 20 - 23 cm resistance
- Adjustable control system
- Adjustable legs
- Easy to clean
- Available use over bench or with cupboard

Kod Code	Kapasite Capacity	Ölçüler Dimensions	Güç Power	Enerji Energy
IZM-EC 4070	2'li Ocak / 2 Hot Plates	40 x 70 x 30 cm	4,6 kW	400V ~ 50 - 60 Hz
IZM-EC 8070	4'lü Ocak / 4 Hot Plates	80 x 70 x 30 cm	9,2 kW	400V ~ 50 - 60 Hz
IZM-EC 12070	6'lı Ocak / 6 Hot Plates	120 x 70 x 30 cm	13,8 kW	400V ~ 50 - 60 Hz

طباخات غاز Gas Cooker



IZM-GC 4070



IZM-GC 8070

- هيكل من الفولاذ المقاوم للصدأ
- صمام أمان
- نظام مراقبة اللهب
- نظام شعلة الإشعال
- صب صناعي
- متوافق مع غاز البترول المسال أو الغاز الطبيعي
- أرجل قابلة للتعديل
- سهل التنظيف
- مناسب للاستخدام على سطح الطاولة أو الخزانة

- Stainless steel body
- Safety gas valve with thermocouple
- Fire inspect system
- Heavy duty top cast iron
- Available LPG or Natural Gas
- Adjustable legs
- Easy to clean
- Available use over bench or with cupboard

Kod Code	Kapasite Capacity	Ölçüler Dimensions	Güç Power	DG Sarfiyat N. Gas Consumption	Basınç Pressure
IZM-GC 4070	2'li Gazlı Ocak / 2 burners	40 x 70 x 30 cm	10 kW	1,04 m ³	20 mbar
IZM-GC 8070	4'lü Gazlı Ocak / 4 burners	80 x 70 x 30 cm	20 kW	2,08 m ³	20 mbar
IZM-GC 12070	6'lı Gazlı Ocak / 6 burners	120 x 70 x 30 cm	30 kW	3,12 m ³	20 mbar

طباخ غاز ووك / Gas Wok Cooker



- هيكل من الفولاذ المقاوم للصدأ
- رأس غاز حديد صب عالي الأداء
- نظام مراقبة اللهب
- نظام شعلة الإشعال
- متوافق مع الغاز المسال أو الغاز الطبيعي
- سهل التنظيف
- مناسب للاستخدام على سطح الطاولة أو الخزانة
- Stainless steel
- High power cast iron burner
- Fire inspection system
- Pilot flame
- Available for LPG or Natural Gas
- Easy to clean
- Available use over bench or with cupboard

Kod Code	Kapasite Capacity	Ölçüler Dimensions	Güç Power	DG Sarfiyat N. Gas Consumption	Basınç Pressure
IZM-WC 4070	1 Gazlı Ocak / burner	40 x 70 x 30 cm	18 kW	1,87 m ³	20 mbar
IZM-WC 8070	2'li Gazlı Ocak / burners	80 x 70 x 30 cm	36 kW	3,74 m ³	20 mbar
IZM-WC 12070	3'lü Gazlı Ocak / burners	120 x 70 x 30 cm	54 kW	5,61 m ³	20 mbar

شوايات كهربائية Electric Grill Plates

700 Serisi / 700 Serie

- الهيكل: من الفولاذ المقاوم للصدأ
- سطح الطهي: مسطح ، نصف محزز، أو محزز بالكامل
- التحكم في سطح الطهي: فردي في الطرازات مقاس 80 بوصة
- درجة الحرارة: قابلة للتعديل من 50 إلى 300 درجة مئوية
- الأرجل: قابلة للتعديل
- توزيع الحرارة: متساو
- جمع الزيت: قناة ودرج تصريف
- التنظيف: سهل
- الاستخدام: سطح الطاولة أو الخزانة

- Stainless steel body
- Types of cooking plate (smooth, 1/2 nervour and nervour)
- 8 cm models have double independent cooking zone
- Thermostat adjustment - from 50°C - 300°C
- Adjustable legs
- Equal temperature distribution on the cooking surface
- With removable fat collecting drawer
- Easy to clean
- Available use over bench or with cupboard



IZM-E GRILL 4070



Kod Code	Ölçüler Dimensions	Güç Power	Enerji Energy
IZM-E GRILL 4070	40 x 70 x 30 cm	4,5 kW	400V 3 ~ 50 - 60 Hz
IZM-E GRILL 8070	80 x 70 x 30 cm	9 kW	400V 3 ~ 50 - 60 Hz



شوايات غاز Gas Grill Plates

- الهيكل: من الفولاذ المقاوم للصدأ
- الوقود: الغاز المسال أو الغاز الطبيعي
- سطح الطهي: مسطح ، نصف محزز، أو كامل التحزيز
- التحكم في سطح الطهي: فردي في الطرازات مقاس 80 بوصة
- طريقة الإشعال: إلكترونية ، مع نظام شعلة الإشعال
- الأرجل: قابلة للتعديل
- توزيع الحرارة: متساو
- جمع الزيت: قناة ودرج تصريف
- التنظيف: سهل
- الاستخدام: سطح الطاولة أو الخزانة

- Stainless steel body
- Available LPG or Natural Gas
- Types of cooking plate (smooth, 1/2 nervour and nervour)
- Models with 80 cm have double independent cooking zone by two gas valves
- Piezoelectric ignition, pilot flame
- Adjustable legs
- Equal temperature distribution on the cooking surface
- With removable fat collecting drawer
- Easy to clean
- Available use over bench or with cupboard



IZM-G GRILL 4070



IZM-G GRILL 8070

Kod Code	Ölçüler Dimensions	Güç Power	DG Sarfiyat N. Gas Consumption	Basınç Pressure
IZM-G GRILL 4070	40 x 70 x 30 cm	7 kW	0,73 m ³	20 mbar
IZM-G GRILL 8070	80 x 70 x 30 cm	14 kW	1,46 m ³	20 mbar

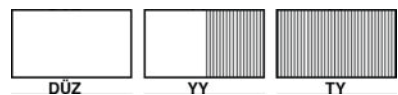

شوايات كروم كهربائية Electric Chrome Grill Plates

700 Serisi / 700 Serie

- الهيكل: من الفولاذ المقاوم للصدأ
- سطح الطهي: من الكروم
- ثلاث نماذج من سطح الطهي: مسطح ، نصف محزز ، أو محزز بالكامل
- في الطرازات مقاس 80 بوصة ، يمكن التحكم في سطح الطهي بشكل فردي
- سطح الطهي قابل للتعديل من 50 إلى 300 درجة مئوية
- أرجل قابلة للتعديل
- توزيع الحرارة: متساو
- جمع الزيت: قناة ودرج تصريف
- التنظيف: سهل
- الاستخدام: سطح الطاولة أو الخزانة

- Stainless steel body, chrome cooking surface
- Types of cooking plate (smooth, 1/2 nervour and nervour)
- 8 cm models have double independent cooking zone
- Thermostat adjustment - from 50°C - 300°C
- Adjustable legs
- Equal temperature distribution on the cooking surface
- With removable fat collecting drawer
- Easy to clean
- Available use over bench or with cupboard



IZM-E GRILL 4070-K



Kod Code	Ölçüler Dimensions	Güç Power	Enerji Energy
IZM-E GRILL 4070-K	40 x 70 x 30 cm	4,5 kW	400V 3 ~ 50 - 60 Hz
IZM-E GRILL 8070-K	80 x 70 x 30 cm	9 kW	400V 3 ~ 50 - 60 Hz

شوايات غاز كروم Gas Chrome Grill Plates

- جسم من الفولاذ المقاوم للصدأ، و سطح طهي من الكروم
- متوافق مع غاز البترول المسال أو الغاز الطبيعي
- ثلاث نماذج لأسطح الطهي: مسطحة وشبه محززة ومحززة بالكامل
- سطح طهي يمكن التحكم فيه بشكل فردي في نماذج 80 بوصة
- إشعال كهربائي ضعطي،
- أقدم قابلة للتعديل
- سطح طهي متجانس
- قناة تجميع الزيت، درج الصرف
- سهولة التنظيف
- مناسبة للاستخدام على أسطح العمل والخزائن

- Stainless steel body, chrome cooking surface
- Available LPG or Natural Gas
- Types of cooking plate (smooth, 1/2 nervour and nervour)
- Models with 80 cm have double independent cooking zone by two gas valves
- Piezoelectric ignition, pilot flame
- Adjustable legs
- Equal temperature distribution on the cooking surface
- With removable fat collecting drawer
- Easy to clean
- Available use over bench or with cupboard

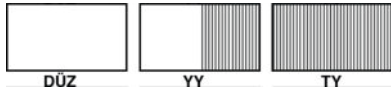

IZM-G GRILL 8070-K

Kod Code	Ölçüler Dimensions	Güç Power	DG Sarfiyat N. Gas Consumption	Basınç Pressure
IZM-G GRILL 4070-K	40 x 70 x 30 cm	7 kW	0,73 m ³	20 mbar
IZM-G GRILL 8070-K	80 x 70 x 30 cm	14 kW	1,46 m ³	20 mbar

شوايات لافاستون Gas Lavastone Grill

700 Serisi / 700 Serie

- هيكل من الفولاذ المقاوم للصدأ
- صمام أمان
- شعلة الطيار
- يتوافق مع الغاز المسال أو الغاز الطبيعي
- فناة ودرج لجمع الزيت
- أرجل قابلة للتعديل
- سهل التنظيف
- مناسب للاستخدام على سطح الطاولة أو الخزانة
- Stainless steel body
- Safety gas valve with thermocouple
- Pilot flame
- Available LPG or Natural Gas
- With removable fat collecting drawer
- Adjustable legs
- Easy to clean
- Available using over bench or with cupboard



IZM-G-LG 4070

IZM-G-LG 8070

Kod Code	Ölçüler Dimensions	Güç Power	DG Sarfiyat N. Gas Consumption	Basınç Pressure
IZM-G LG 4070	40 x 70 x 30 cm	7 kW	0,73 m ³	20 mbar
IZM-G LG 8070	80 x 70 x 30 cm	14 kW	1,46 m ³	20 mbar

شوايات صب Gas Cast Iron Grill

- هيكل من الفولاذ المقاوم للصدأ
- صمام أمان
- طريقة إشعال إلكترونية
- يتوافق مع الغاز المسال أو الغاز الطبيعي
- خزان مياه مع خاصية ترطيب المنتج
- مؤشر مستوى المياه
- سطح طهي من الحديد الصب
- أرجل قابلة للتعديل
- سهل التنظيف
- مناسب للاستخدام على سطح الطاولة أو الخزانة
- Stainless steel body
- Safety gas valve with thermocouple
- Piezoelectric ignition
- Available LPG or Natural Gas
- Water level indicator
- Cast iron surface
- With removable fat collecting drawer
- Adjustable legs
- Easy to clean
- Available use over bench or with cupboard



IZM-G-CIG 4070

IZM-G-CIG 8070

Kod Code	Ölçüler Dimensions	Güç Power	DG Sarfiyat N. Gas Consumption	Basınç Pressure
IZM-G CIG 4070	40 x 75 x 35 cm	5 kW	0,73 m ³	20 mbar
IZM-G CIG 8070	80 x 75 x 35 cm	10 kW	1,46 m ³	20 mbar
IZM-G CIG 12070	120 x 75 x 35 cm	10 kW	2,18 m ³	20 mbar

وعاء الغليان غير مباشر Boiling Pan (indirect)

700 Serisi / 700 Serie

- هيكـل من الفولاذ المقاوم للصدأ
- غطاء ذو وزن موازن
- صمام مغناطيسي كامل لشعلات الغاز
- طريقة إشعال إلكترونية
- يتوافق مع الغاز المسال أو الغاز الطبيعي
- قطع الغاز عند انطفاء اللهب
- صنابير تعبئة المياه الباردة والساخنة
- صنوبر التصريف
- Stainless steel body
- Counterweighted folding lid
- Burner with complete magnet security valve
- Ignition and stop button with pilot thermocouple
- Gas is cut off if the flame goes off
- Cold and hot water filling cock
- Drainage cock

Kod Code	Ölçüler Dimensions	Kapasite Capacity	Güç Power	Enerji Energy	Ağırlık Weight
IZM-E-BP 8070	80 x 70 x 85 cm	80 lt	18 kW	400V 3 ~ 50 - 60 Hz	134 kg

Kod Code	Ölçüler Dimensions	Kapasite Capacity	Güç Power	Enerji Energy	Ağırlık Weight
IZM-G-BP 8070	80 x 70 x 85 cm	80 lt	12 kW	400V 3 ~ 50 - 60 Hz	175 kg



مقلاة هزازة Tilting Bratt Pan

- هيكل من الفولاذ المقاوم للصدأ
- لوحة من الفولاذ المقاوم للصدأ
- مقلاة من الفولاذ المقاوم للصدأ
- آلية رفع تعمل يدويًا
- شعلات من الفولاذ المقاوم للصدأ
- طريقة إشعال إلكترونية
- شعلة مساعدة
- نظام قطع حراري
- يتوافق مع غاز البترول المسال أو الغاز الطبيعي
- صنوبر موجود على الجهاز
- Body, panelling and pan made of stainless steel
- The tilting mechanism is manually operated
- Stainless steel burner with ignition, pilot thermocouple and thermostat
- If the flame goes out, gas is cut off
- Operable with LPG and Natural Gas
- Filling by faucet on top of device and washing is easy

700 Serisi / 700 Serie



Kod Code	Ölçüler Dimensions	Kapasite Capacity	Güç Power	Enerji Energy	Ağırlık Weight
IZM-E-TBP 8070	80 x 70 x 85 cm	50 lt	12 kW	400V 3 ~ 50 - 60 Hz	160 kg

Kod Code	Ölçüler Dimensions	Kapasite Capacity	Güç Power	Enerji Energy	Ağırlık Weight
IZM-G-TBP 8070	80 x 70 x 85 cm	50 lt	18 kW	400V 3 ~ 50 - 60 Hz	125 kg

خزائن وأسطح عمل محايدة Cupboard and Neutral Bench

- هيكل من الفولاذ المقاوم للصدأ
- عمر طويل
- باب مقاوم للصدمات
- أرجل قابلة للتعديل
- Stainless steel body
- Adjustable legs
- Long lasting



IZM-CB 8070

Kod Code	Ölçüler Dimensions
IZM-CB 4070	40 x 70 x 55 cm
IZM-CB 8070	80 x 70 x 55 cm
IZM-CB 12070	120 x 70 x 55 cm
IZM-WB 4070	40 x 70 x 30 cm
IZM-WB 8070	80 x 70 x 30 cm



IZM-WB 4070



IZM-CB 4070

شواية بخار Vapor Grills

700 Serisi / 700 Serie

- الجسم من الفولاذ المقاوم للصدأ
- سخانات مصممة خصيصاً
- سهولة التنظيف بفضل السخانات المتحركة.
- خزان الماء الساخن
- خاصية الطبخ دون تجفيف المنتج
- نظام ترموستاتي مع خاصية تعديل الحرارة
- صمام أمان
- أقدم قابلة للتعديل
- مناسبة للاستخدام على أسطح العمل والخزائن

- Stainless steel body
- Special heating system
- Easy to clean by moving heat system
- Temperature adjustment with thermostatic system
- With drainage pipe
- Adjustable legs
- Adjustable use over bench or with cupboard



IZM-PG 5070

Kod Code	Ölçüler Dimensions	Güç Power	Enerji Energy
IZM-PG 5070	50 x 70 x 30 cm	4 kW	400V ~ 50 - 60 Hz
IZM-PG 8070	80 x 70 x 30 cm	6,5 kW	400V ~ 50 - 60 Hz
IZM-PG 12070	120 x 70 x 30 cm	9,5 kW	400V ~ 50 - 60 Hz

بنماري الصوص Sauce Bain Marie

- الهيكل: من الفولاذ المقاوم للصدأ
- الخزان: مناسب لأحواض الطبخ
- صحي
- صمام تصريف
- تحكم في درجة الحرارة بدرجة الحرارة من 30 إلى 120 درجة مئوية
- حوض أحادي الكتلة
- أرجل قابلة للتعديل
- سهل التنظيف
- مناسب للاستخدام على سطح الطاولة أو الخزانة
- Stainless steel body
- Reservoir available for gastronorm pans
- Hygienic
- One-piece reservoir
- Temperature adjustment from 30°C - 120°C
- Monoblock bowl
- Adjustable legs
- Easy to clean
- Available use over bench or without cupboard



IZM-S-BM 4070



IZM-S-BM 8070

Kod Code	Ölçüler Dimensions	Güç Power	Enerji Energy
IZM-S-BM 4070	40 x 70 x 30 cm	2,5 kW	230V ~ 50 - 60 Hz
IZM-S-BM 8070	80 x 70 x 30 cm	3,5 kW	230V ~ 50 - 60 Hz

سخانة البطاطس Potato Warmer

700 Serisi / 700 Serie

- الجسم من الفولاذ المقاوم للصدأ
- سخانة البورسلين
- متوفر في الموديلات المزودة بمصابيح الهالوجين.
- أقدام قابلة للتعديل
- سهولة التنظيف
- مناسبة للاستخدام على أسطح العمل والخزائن
- Stainless steel body
- Porcelain resistance
- Different models with halogen lamp are also available
- Adjustable legs
- Easy to clean
- Available use over bench or with cupboard

Kod Code	Ölçüler Dimensions	Güç Power	Enerji Energy
IZM-E-HCU 4070	40 x 70 x 30 cm	0,75 kW	230V 3 ~ 50 - 60 Hz



IZM-E-HCU 4070

ماكينة سلق المعكرونة الكهربائية Electric Pasta Cooker

- الجسم من الفولاذ المقاوم للصدأ
- سهولة التنظيف
- صحية
- مع ماسورة صرف
- حوض أحادي الكتلة
- ترموستات قابل للتعديل 30 درجة مئوية - 120 درجة مئوية
- سعة غليان 12 لترًا
- أقدام قابلة للتعديل
- عمر طويل
- مناسبة للاستخدام على أسطح العمل والخزائن
- Stainless steel body
- Easy to clean
- Hygienic
- With drainage pipe
- Monoblock bowl
- 30°C - 120°C adjustable thermostat
- 12 lt of boiling capacity
- Adjustable legs
- Available use over bench or with cupboard

Kod Code	Ölçüler Dimensions	Kapasite Capacity	Güç Power	Enerji Energy
IZM-PC 4070-E	40 x 70 x 30 cm	12 lt	6 kW	400V 3 ~ 50 - 60 Hz



IZM-PC 4070-E

ماكينة سلق المعكرونة غاز Gas Pasta Cooker

- جسم من الفولاذ المقاوم للصدأ
- شعلة إشعال كهربائية بيزوغرافية
- متوافق مع الغاز المسال والغاز الطبيعي
- صمام تصريف
- حوض أحادي الكتلة
- نظام مراقبة اللهب
- نظام احتراق الشعلة
- سعة الغليان 26 لترًا
- أرجل قابلة للتعديل
- عمر طويل
- Stainless steel body
- Piezoelectric ignition and pilot flame
- Fire inspect system
- With drainage pipe
- Monoblock bowl
- 26 lt boiling capacity
- Adjustable legs
- Long life

Kod Code	Ölçüler Dimensions	Kapasite Capacity	Güç Power	DG Sarfiyat N. Gas Consumption	Basınç Pressure
IZM-PC 4070-G	40 x 70 x 85 cm	26 lt	9,5 kW	0,99 m ³	20 mbar



فرن كهربائي Electric Range

- جسم من الفولاذ المقاوم للصدأ
- سخانات حديد صب مقاس 23 سم
- قابل للتحكم بثلاثة مستويات
- أبعاد الفرن مناسبة ل GN 1/1
- يمكن ضبط درجة حرارة الفرن من 50 درجة مئوية إلى 300 درجة مئوية
- يمكن التحكم في السخانات الداخلية للفرن بشكل منفصل من الأسفل إلى الأعلى
- فرن معزول
- رف شبك قابل للإزالة مقاس GN 1/1
- أرجل قابلة للتعديل

- Stainless steel body
- 23 cm of resistance
- Adjustable control system
- Oven size: GN 1/1
- Oven thermostat adjustment between 50°C - 300°C
- Oven resistances run separately or together
- Isolated oven
- Removable wire tray - GN 1/1
- Adjustable legs

Kod Code	Kapasite Capacity	Ölçüler Dimensions	Güç Power	Enerji Energy
IZM-ER 8070	4 Ocak - 1 Fırın 4 Hot Plates - 1 Oven	80 x 70 x 85 cm	15,4 kW	400V ~ 50 - 60 Hz
IZM-ER 12070	6 Ocak - 1 Fırın 6 Hot Plates - 1 Oven	120 x 70 x 85 cm	20,6 kW	400V ~ 50 - 60 Hz

فرن غاز Gas Range

- جسم من الفولاذ المقاوم للصدأ
- صمام بمنظم أمان
- نظام مراقبة اللهب
- صب صناعي
- متوافق مع غاز البترول المسال أو الغاز الطبيعي
- صينية ترشح سهلة التنظيف
- شعلة إشعال كهربائية
- فرن يتحكم حراري قابل للتعديل من 100 درجة مئوية إلى 300 درجة مئوية
- أبعاد الفرن: GN 1/1
- فرن معزول
- رف شبك قابل للإزالة مقاس GN 1/1
- أرجل قابلة للتعديل

- Stainless steel body
- Safety gas valve with thermocouple
- Fire inspect system
- Heavy duty top cast iron
- Available LPG or Natural Gas
- Easy to clean
- Piezoelectric ignition, pilot flame
- Oven thermostat adjustment from 100°C - 300°C
- Oven size: GN 1/1
- Isolated oven
- Removable wire tray - GN 1/1
- Adjustable legs

Kod Code	Kapasite Capacity	Ölçüler Dimensions	Güç Power	DG Sarfiyat N. Gas Consumption	Basınç Pressure
IZM-GR 8070	4 Ocak - 1 Fırın 4 Hot Plates - 1 Oven	80 x 70 x 85 cm	25 kW	2,60 m ³	20 mbar
IZM-GR 12070	6 Ocak - 1 Fırın 6 Hot Plates - 1 Oven	120 x 70 x 85 cm	35 kW	3,64 m ³	20 mbar

700 Serisi / 700 Serie



IZM-ER 8070



IZM-GR 8070



IZM-GR 12070

طباخ كهربائي بسخانات مربعة Electric Cooker with Square Hot Plates

700 Serisi / 700 Serie

- جسم من الفولاذ المقاوم للصدأ
- سخانات حديد صب مقاس 22x22 سم
- قابل للتحكم بـ 6 مستويات
- أرجل قابلة للتعديل
- سهل التنظيف
- مناسب للاستخدام على سطح العمل أو الخزانة
- Stainless steel body
- Heaters with 22x22 diameter
- Adjustable control system
- Adjustable legs
- Easy to clean
- Available use over bench or with cupboard



IZM-SEC 4070

Kod Code	Ölçüler Dimensions	Güç Power	Enerji Energy
IZM-SEC 4070	40 x 70 x 30 cm	5,2 kW	400V ~ 50 - 60 Hz
IZM-SEC 8070	80 x 70 x 30 cm	10,4 kW	400V ~ 50 - 60 Hz
IZM-SEC 12070	120 x 70 x 30 cm	15,6 kW	400V ~ 50 - 60 Hz

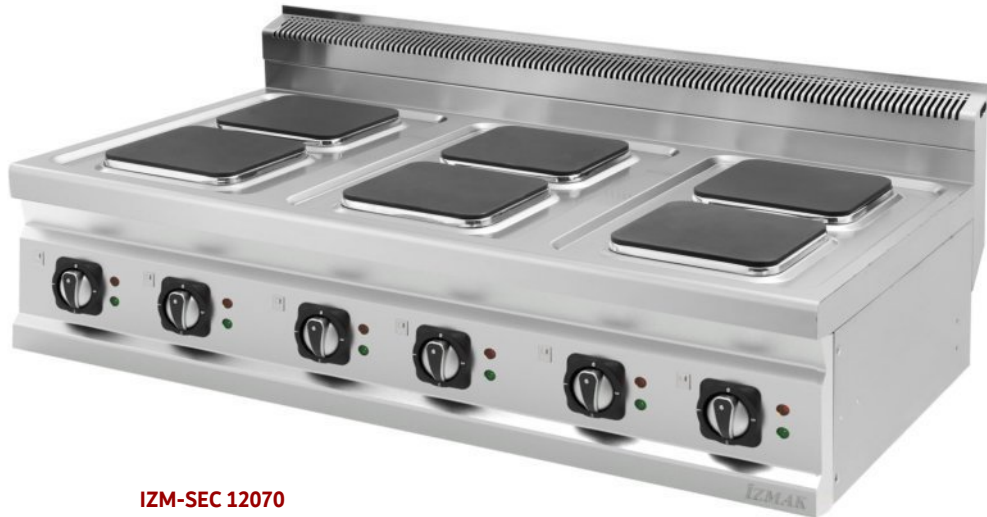

IZM-SEC 12070

Kare Pleyt Elektrikli Kuzineler Electric Range with Square Hot Plates

700 Serisi / 700 Serie

فرن كهربائي مع سخانات مربعة

- جسم من الفولاذ المقاوم للصدأ
- سخانات حديد صب مقياس 22x22 سم
- قابل للتحكم بـ 6 مستويات
- أبعاد الفرن مناسبة لـ GN 1/1
- درجة حرارة الفرن قابلة للتعديل من 50 درجة مئوية إلى 300 درجة مئوية
- يمكن التحكم في السخانات الداخلية للفرن بشكل منفصل من الأسفل إلى الأعلى
- فرن معزول
- رف شبك قابل للإزالة مقياس GN 1/1
- أرجل قابلة للتعديل

- Stainless steel body
- Heaters with 22x22 diameter
- Adjustable control system
- Oven size: GN 1/1
- Oven thermostat adjustment between 50°C - 300°C
- Oven resistances run separately or together
- Isolated oven
- Removable wire tray - GN 1/1
- Adjustable legs

Kod Code	Kapasite Capacity	Ölçüler Dimensions	Güç Power	Enerji Energy
IZM-SER 8070	4 Ocak - 1 Fırın 4 Hot Plates - 1 Oven	80 x 70 x 85 cm	15,4 kW	400V ~ 50 - 60 Hz
IZM-SER 12070	6 Ocak - 1 Fırın 6 Hot Plates - 1 Oven	120 x 70 x 85 cm	20,6 kW	400V ~ 50 - 60 Hz



IZM-SER 8070



IZM-SER 12070

[Metni buraya yazın](#)

فرن غاز مع نار مخفية Solid Top Electric Range

700 Serisi / 700 Serie

- جسم من الفولاذ المقاوم للصدأ
- سطح الطهي 15 ملم من ST52
- 4 مناطق طهي
- فرن مقاس GN 1/1
- درجة حرارة الفرن قابلة للتعديل
- تحكم منفصل في السخانات الداخلية للفرن
- فرن معزول
- رف شبك قابل للإزالة
- أرجل قابلة للتعديل
- Stainless steel body
- Type of cooking plate 15 mm ST52
- Cooking surface able to control by 4 independent zones
- Oven size is GN 1/1
- Oven thermostat adjustment between 50°C to 300°C
- Oven heaters work separately or together
- Isolated oven
- Removable wire tray size GN 1/1
- Adjustable legs

Kod Code	Model Model	Ölçüler Dimensions	Güç Power	Enerji Energy
IZM-ST-R 8070-E	Kapalı Ateş Kuzine Solid Top With Oven	80 x 70 x 85 cm	17 kW	400V ~ 50 - 60 Hz
IZM-ST-C 8070-E	Kapalı Ateş Ocak Solid Top	80 x 70 x 85 cm	12 kW	400V ~ 50 - 60 Hz



IZM-ST-R 8070-E

Kapalı Ateş Gazlı Kuzine طباخ غاز ذو سطح صلب

700 Serisi / 700 Serie

- جسم من الفولاذ المقاوم للصدأ
- سطح طهي من الحديد صب ثلاثي الأجزاء
- صمام أمان
- جهاز مراقبة اللهب
- حديد صب صناعي
- متوافق مع LPG والغاز الطبيعي
- صينية سهلة التنظيف
- إشعال كهربائي بيزو، مع شعلة
- فرن متحكم فيه بميزان حرارة يمكن ضبطه من 100 إلى 300 درجة مئوية
- أبعاد الفرن مطابقة لـ GN 2/1
- فرن معزول
- رف شبك متنقل مقاس GN 2/1
- أرجل قابلة للتعديل

- Stainless steel body
- 3 pieces heavy duty cast iron
- Safety gas valve with thermocouple
- Fire inspect system
- Heavy duty top cast iron
- Available for LPG or Natural Gas
- Easy to clean
- Piezoelectric ignition and pilot flame
- Oven thermostat adjustment between 100°C to 300°C
- Oven size is GN 2/1
- Isolated oven
- Removable wire tray size GN 2/1
- Adjustable legs

Kod Code	Model Model	Ölçüler Dimensions	Güç Power	DG Sarfiyat N. Gas Consumption	Basınç Pressure
IZM-ST-R 8070-G	Kapalı Ateş Gazlı Kuzine Solid Top Gas With Oven	80 x 70 x 85 cm	10,5 kW	1,09 m³	20 mbar
IZM-ST-C 8070-G	Kapalı Ateş Gazlı Ocak Solid Top Gas	80 x 70 x 85 cm	5,5 kW	0,57 m³	20 mbar



IZM-ST-R 8070-G

قلايات عميقة Deep Fryers

900 Serisi / 900 Serie

- هيكل من الفولاذ المقاوم للصدأ
- سهولة التنظيف بفضل السخانات المتحركة
- صحي
- صمام تصريف
- حوض أحادي الكتلة
- ترموستات أمان
- ترموستات قابل للتعديل من 100 درجة مئوية إلى 180 درجة مئوية
- سعة قلى 24 لتراً
- أرجل قابلة للتعديل
- عمر طويل

- Stainless steel body
- Easy to clean
- Hygienic
- With drainage pipe
- Monoblock bowl
- Safety thermostat
- 100 - 180°C adjustable thermostat
- 24 + 24 lt of frying capacity
- Adjustable legs
- Long lasting



IZM-FR 8093-E

Kod Code	Ölçüler Dimensions	Kapasite Capacity	Güç Power	Enerji Energy
IZM-FR 4093-E	40 x 93 x 85 cm	24 lt	16,5 kW	400V 3 ~ 50 - 60 Hz
IZM-FR 8093-E	80 x 93 x 85 cm	24+24 lt	33 kW	400V 3 ~ 50 - 60 Hz

Kod Code	Ölçüler Dimensions	Kapasite Capacity	Güç Power	DG Sarfiyat N. Gas Consumption	Basınç Pressure
IZM-FR 4093-G	40 x 93 x 85 cm	24 lt	12 kW	1,25 m ³	20 mbar
IZM-FR 8093-G	80 x 93 x 85 cm	24+24 lt	24 kW	2,5 m ³	20 mbar

Makarna Haşlama Electric Pasta Cooker

ماكينة سلق المعكرونة

- جسم من الفولاذ المقاوم للصدأ
- سهل التنظيف
- شعلة إشعال كهربائية
- متوافق مع الغاز المسال والغاز الطبيعي
- صمام تصريف
- حوض أحادي الكتلة
- نظام احتراق الشعلة
- سعة الغليان 24 لترًا
- أرجل قابلة للتعديل
- عمر طويل

- Stainless steel body
- Easy to clean
- Hygienic
- With drainage pipe
- Monoblock bowl
- 30 - 120°C adjustable thermostat
- 24 lt of boiling capacity,
- Adjustable legs
- Long lasting

Kod Code	Ölçüler Dimensions	Kapasite Capacity	Güç Power	Enerji Energy
IZM-PC 4093	40 x 93 x 85 cm	24 lt	10 kW	400V 3 ~ 50 - 60 Hz

900 Serisi / 900 Serie



Patates Dinlendirme Potato Warmer

سخانة البطاطا

- جسم من الفولاذ المقاوم للصدأ
- سخانات بربسلان
- أقدم قابلة للتعديل
- سهلة التنظيف
- يستخدم فوق الطاولة

- Stainless steel body
- Porcelain heater
- Adjustable legs
- Easy to clean
- Long lasting

Kod Code	Ölçüler Dimensions	Güç Power	Enerji Energy
IZM-E-HCU 4093	40 x 93 x 85 cm	1,5 kW	230V 3 ~ 50 - 60 Hz



سخان كهربائي Electric Cooker

900 Serisi / 900 Serie

- جسم من الفولاذ المقاوم للصدأ
- سخانات حديد صب مقاس 30x30 سم، 4 كيلو واط
- قابل للتحكم بثلاث مراحل
- أرجل قابلة للتعديل
- سهل التنظيف
- طويل الأمد

- Stainless steel body
- 30x30 cm, 4 kW hot plates
- Switch control: 3 levels
- Adjustable legs
- Easy to clean
- Long lasting



IZM-EC 4093

Kod Code	Kapasite Capacity	Ölçüler Dimensions	Güç Power	Enerji Energy
IZM-EC 4093	2'li Ocak / 2 Hot Plates	40 x 93 x 85 cm	8 kW	400V ~ 50 - 60 Hz
IZM-EC 8093	4'lü Ocak / 4 Hot Plates	80 x 93 x 85 cm	16 kW	400V ~ 50 - 60 Hz
IZM-EC 12093	6'lı Ocak / 6 Hot Plates	120 x 93 x 85 cm	24 kW	400V ~ 50 - 60 Hz

طباخ غاز Gas Cooker

- جسم من الفولاذ المقاوم للصدأ
- صمام أمان
- جهاز مراقبة اللهب
- نظام اشتعال الشعلة
- حديد صب صناعي
- متوافق مع LPG أو الغاز الطبيعي
- أرجل قابلة للتعديل
- سهل التنظيف
- طول العمر

- Stainless steel body
- Safety gas valve with thermocouple
- Fire inspect system
- Heavy duty top cast iron
- Available LPG and Natural Gas
- Adjustable legs
- Easy to clean
- Long lasting



IZM-GC 4093

Kod Code	Kapasite Capacity	Ölçüler Dimensions	Güç Power	DG Sarfiyat N. Gas Consumption	Basınç Pressure
IZM-GC 4093	2'li Gazlı Ocak / 2 burners	40 x 93 x 85 cm	10 kW	1,87 m ³	20 mbar
IZM-GC 8093	4'lü Gazlı Ocak / 4 burners	80 x 93 x 85 cm	20 kW	3,75 m ³	20 mbar
IZM-GC 12093	6'lı Gazlı Ocak / 6 burners	120 x 93 x 85 cm	30 kW	5,62 m ³	20 mbar

شوايات لوحية Grill Plates

- جسم من الفولاذ المقاوم للصدأ
- سطح طهي مستو، نصف محزز، محزز بالكامل
- في الطرازات مقياس 80 سم، يمكن التحكم في سطح الطهي بشكل فردي
- منظم حرارة من 50 درجة مئوية إلى 300 درجة مئوية
- سطح طهي متجانس
- قناة لتجميع الزيت، درج تصريف
- أرجل قابلة للتعديل
- طويل الأمد

- Stainless steel body
- Types of cooking plate (smooth, 1/2 nervour and nervour)
- Models with 80 cm have double independent cooking zone
- Thermostat adjustment from 50°C - 300°C
- Equal temperature distribution on the cooking surface
- With removable fat collecting drawer
- Adjustable legs
- Long lasting

Kod Code	Ölçüler Dimensions	Güç Power	Enerji Energy
IZM-E GRILL 4093	40 x 93 x 85 cm	7 kW	400V 3 ~ 50 - 60 Hz
IZM-E GRILL 8093	80 x 93 x 85 cm	14 kW	400V 3 ~ 50 - 60 Hz

Kod Code	Ölçüler Dimensions	Güç Power	DG Sarfiyat N. Gas Consumption	Basınç Pressure
IZM-G GRILL 4093	40 x 93 x 85 cm	9 kW	0,73 m ³	20 mbar
IZM-G GRILL 8093	80 x 93 x 85 cm	18 kW	1,46 m ³	20 mbar

900 Serisi / 900 Serie



IZM-E GRILL 8093

شوايات لوحية كروم Chrome Grill Plates

- جسم من الفولاذ المقاوم للصدأ
- سطح طهي من الكروم
- سطح طهي مستو، نصف محزز، محزز بالكامل
- في الطرازات مقياس 80 سم، يمكن التحكم في سطح الطهي بشكل فردي
- منظم حرارة من 50 درجة مئوية إلى 300 درجة مئوية
- سطح طهي متجانس
- قناة لتجميع الزيت، درج تصريف
- أرجل قابلة للتعديل
- طويل الأمد

- Stainless steel body, chrome cooking surface
- Types of cooking plate (smooth, 1/2 nervour and nervour)
- Models with 80 cm have double independent cooking zone
- Thermostat adjustment from 50°C - 300°C
- Equal temperature distribution on the cooking surface
- With removable fat collecting drawer
- Adjustable legs
- Long lasting

IZM-E GRILL 8093-K

Kod Code	Ölçüler Dimensions	Güç Power	Enerji Energy
IZM-E GRILL 4093-K	40 x 93 x 85 cm	7 kW	400V 3 ~ 50 - 60 Hz
IZM-E GRILL 8093-K	80 x 93 x 85 cm	14 kW	400V 3 ~ 50 - 60 Hz

Kod Code	Ölçüler Dimensions	Güç Power	DG Sarfiyat N. Gas Consumption	Basınç Pressure
IZM-G GRILL 4093-K	40 x 93 x 85 cm	8 kW	0,73 m ³	20 mbar
IZM-G GRILL 8093-K	80 x 93 x 85 cm	16 kW	1,46 m ³	20 mbar

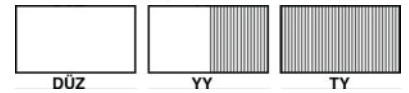

شوايات صب Cast Iron Grill

- جسم من الفولاذ المقاوم للصدأ
- مع صمام أمان
- جهاز مراقبة اللهب
- نظام اشتعال الشعلة
- خاصية ترطيب المنتج بخزان مياه
- سطح طهي من الحديد الصلب
- مؤشر مستوى المياه
- متوافق مع LPG أو الغاز الطبيعي
- قناة لتجميع الزيت، درج تصريف
- أرجل قابلة للتعديل
- سهل التنظيف
- طويل الأمد
- Stainless steel body
- Safety gas valve with thermocouple
- Fire inspect system
- Piezoelectric ignition, pilot flame
- Available LPG and Natural Gas
- Water level indicator
- Cast iron surface
- With removable fat collecting drawer
- Adjustable legs
- Easy to clean
- Long lasting

Kod Code	Ölçüler Dimensions	Güç Power	DG Sarfiyat N. Gas Consumption	Basınç Pressure
IZM-G CIG 4093	40 x 93 x 85 cm	7 kW	0,73 m ³	20 mbar
IZM-G CIG 8093	80 x 93 x 85 cm	14 kW	1,46 m ³	20 mbar

900 Serisi / 900 Serie



IZM-G-CIG 8093

بنماری Bain Marie

- جسم من الفولاذ المقاوم للصدأ
- حوض مناسب لأحواض الطهي
- صحي
- صمام تصريف
- تحكم في درجة الحرارة
- حوض كتلة واحدة
- أرجل قابلة للتعديل
- سهل التنظيف
- مصمم ليدوم طويلاً
- Stainless steel body
- Reservoir available gastronorm pans
- Hygienic
- With drainage pipe
- One-piece reservoir
- Temperature adjustment from 30 - 120°C
- Monoblock bowl
- Adjustable legs
- Easy to clean
- Long lasting

Kod Code	Ölçüler Dimensions	Güç Power	Enerji Energy
IZM-S-BM 4093	40 x 93 x 85 cm	1,5 kW	230V ~ 50 - 60 Hz
IZM-S-BM 8093	80 x 93 x 85 cm	3 kW	230V ~ 50 - 60 Hz



IZM-S-BM 8093

شواية لافاستون Lavastone Grill

- جسم من الفولاذ المقاوم للصدأ
- صمام أمان
- جهاز مراقبة اللهب
- نظام اشتعال الشعلة
- متوافق مع LPG أو الغاز الطبيعي
- نظام تصريف
- أرجل قابلة للتعديل
- سهل التنظيف
- مصمم ليدوم طويلاً
- Stainless steel body
- Safety gas valve with thermocouple
- Fire inspect system
- Piezoelectric ignition, pilot flame
- Available LPG and Natural Gas
- With removable fat collecting drawer
- Adjustable legs
- Easy to clean
- Long lasting

IZM-G-LG 4093

Kod Code	Ölçüler Dimensions	Güç Power	DG Sarfiyat N. Gas Consumption	Basınç Pressure
IZM-G LG 4093	40 x 93 x 85 cm	9 kW	0,92 m ³	20 mbar
IZM-G LG 8093	80 x 93 x 85 cm	18 kW	1,56 m ³	20 mbar



وعاء الغليان غير مباشر Boiling Pan (indirect)

900 Serisi / 900 Serie

- جسم من الفولاذ المقاوم للصدأ
- غطاء موازن
- شعلات، مغناطيسية بالكامل
- شعلات مغناطيسية مع زر إشعال وإيقاف مع مفتاح أمان وترموستات
- إيقاف الغاز عند إطفاء اللهب
- صنوبر تعبئة الماء البارد والساخن
- صنوبر تصريف



- Stainless steel body
- Counterweighted folding lid
- Burner with complete magnet security valve
- Which contains ignition and stop button together with pilot thermocouple
- Gas are cutted off if the flame goes out
- Cold and hot water filling cock
- Drainage cock

Kod Code	Ölçüler Dimensions	Kapasite Capacity	Güç Power	Enerji Energy
IZM-E-BP 8093-ED	80 x 93 x 85 cm	100 lt	18 kW	400V ~ 50 - 60 Hz
IZM-E-BP 8093-EDL	80 x 93 x 85 cm	150 lt	20 kW	400V ~ 50 - 60 Hz
IZM-E-BP 12093-ED	120 x 93 x 85 cm	250 lt	30 kW	400V ~ 50 - 60 Hz

IZM-E-BP 8093-ED

Kod Code	Ölçüler Dimensions	Kapasite Capacity	Güç Power	DG Sarfiyat N. Gas Consumption	Basınç Pressure
IZM-G-BP 8093-ED	80 x 93 x 85 cm	100 lt	21,3 kW	2,03 m ³	20 mbar
IZM-G-BP 8093-EDL	80 x 93 x 85 cm	150 lt	21,3 kW	2,03 m ³	20 mbar
IZM-G-BP 12093-ED	120 x 93 x 85 cm	250 lt	42,6 kW	4,06 m ³	20 mbar

خزانة Neutral Bench

- جسم من الفولاذ المقاوم للصدأ
- أرجل قابلة للتعديل
- سهل التنظيف
- مصمم ليديم طويلاً
- Stainless steel body
- Adjustable legs
- Easy to clean
- Long lasting

Kod Code	Ölçüler Dimensions
IZM-WB 4093	40 x 93 x 30 cm
IZM-WB 8093	80 x 93 x 30 cm



IZM-WB 4093

Devrilir Tava Tilting Bratt Pan

900 Serisi / 900 Serie

- جسم، لوحة، مقلاة من الفولاذ المقاوم للصدأ
- آلية الرفع تعمل يدويًا
- شعلات من الفولاذ المقاوم للصدأ مزودة بإشعال، ونظام تشغيل شعلة، ومفتاح أمان وترموستات
- من السهل الملء والغسل باستخدام صنوبر الجهاز
- متوافق مع LPG أو الغاز الطبيعي (في الطرازات الغازية)
- Body, panelling and pan are made of stainless steel
- The tilting mechanism is manually operated
- Stainless steel burner with ignition, pilot, thermocouple and thermostat
- Easy to fill and wash
- Available LPG or Natural Gas (For Gas Models)



IZM-E-TBP 8093

Kod Code	Ölçüler Dimensions	Kapasite Capacity	Güç Power	Enerji Energy
IZM-E-TBP 8093	80 x 93 x 85 cm	80 lt	12 kW	400V ~ 50 - 60 Hz
IZM-E-TBP 12093	120 x 93 x 85 cm	120 lt	18 kW	400V ~ 50 - 60 Hz

Kod Code	Ölçüler Dimensions	Kapasite Capacity	Güç Power	DG Sarfiyat N. Gas Consumption	Basınç Pressure
IZM-G-TBP 8093	80 x 93 x 85 cm	80 lt	19 kW	2,18 m ³	20 mbar
IZM-G-TBP 12093	120 x 93 x 85 cm	120 lt	22 kW	2,5 m ³	20 mbar

فرن كهربائي Electric Range

900 Serisi / 900 Serie



IZM-ER 12093

Kod Code	Kapasite Capacity	Ölçüler Dimensions	Güç Power	Enerji Energy
IZM-ER 8093	4 Ocak - 1 Fırın 4 Hot Plates - 1 Oven	80 x 93 x 85 cm	21 kW	400V ~ 50 - 60 Hz
IZM-ER 12093	6 Ocak - 1 Fırın 6 Hot Plates - 1 Oven	120 x 93 x 85 cm	29 kW	400V ~ 50 - 60 Hz

فرن غاز Gas Range



IZM-GR 8093

- جسم من الفولاذ المقاوم للصدأ
- صمام أمان
- جهاز مراقبة اللهب
- صب صناعي
- متوافق مع LPG أو الغاز الطبيعي
- نظام اشتعال بيزو إلكتروني، بنظام تشغيل الشعلة
- أبعاد الفرن متوافقة مع GN 2/1
- يمكن ضبط درجة حرارة الفرن من 50 درجة مئوية إلى 300 درجة مئوية
- فرن معزول
- رف شبك GN 2/1 قابل للإزالة
- سهل التنظيف
- أرجل قابلة للتعديل

- Stainless steel body
- Safety gas valve with thermocouple
- Fire inspect system
- Heavy duty top cast iron
- Available LPG and natural Gas
- Piezoelectric ignition and pilot flame
- Adjustable control system
- Oven size: GN 2/1
- Oven thermostat adjustment from 50°C to 300°C
- Oven resistances work separately or together
- Isolated oven
- Removable wire tray sized GN 2/1
- Easy to clean
- Adjustable legs

Kod Code	Kapasite Capacity	Ölçüler Dimensions	Güç Power	DG Sarfiyat N. Gas Consumption	Basınç Pressure
IZM-GR 8093	4 Ocak - 1 Fırın 4 Hot Plates - 1 Oven	80 x 93 x 85 cm	42 kW	4,73 m ³	20 mbar
IZM-GR 12093	6 Ocak - 1 Fırın 6 Hot Plates - 1 Oven	120 x 93 x 85 cm	58 kW	6,24 m ³	20 mbar

مواقد الطهي الكهربائية ذات النار المغلقة Solid Top Electric Range

900 Serisi / 900 Serie

- جسم من الفولاذ المقاوم للصدأ
- سطح طهي من الفولاذ المقاوم للصدأ
- أربع مناطق طهي يمكن التحكم بها
- يتوافق الفرن مع صواني GN 1/1 القياسية
- يمكن تعديل درجة حرارة الفرن من 50 درجة مئوية إلى 300 درجة مئوية
- يمكن التحكم في درجة حرارة الفرن بشكل فردي في الأعلى والأسفل
- فرن معزول
- رف سلكي متنقل GN 1/1
- أرجل قابلة للتعديل

- Stainless steel body
- Type of cooking plate 15mm ST52
- Cooking surface able to control by 4 independent zones
- Oven size is GN 1/1
- Oven thermostat adjustment between 50°C to 300°C
- Oven heaters work separately or together
- Isolated oven
- Removable wire tray size GN 1/1
- Adjustable legs



IZM-ST-R 8093-E

Kod Code	Model Model	Ölçüler Dimensions	Güç Power	Enerji Energy
IZM-ST-R 8093-E	Kapalı Ateş Kuzine Solid Top With Oven	80 x 93 x 85 cm	17 kW	400V ~ 50 - 60 Hz
IZM-ST-C 8093-E	Kapalı Ateş Ocak Solid Top	80 x 93 x 85 cm	12 kW	400V ~ 50 - 60 Hz

مواقد الغاز ذات النار المغلقة Solid Top Gas Range

900 Serisi / 900 Serie

- جسم من الفولاذ المقاوم للصدأ
- سطح من الفولاذ المقاوم للصدأ ثلاثي الأجزاء
- صمام أمان
- جهاز مراقبة اللهب
- صب صناعي
- متوافق مع LPG أو الغاز الطبيعي
- صينية تنظيف سهلة التنظيف
- نظام اشتعال بيزو إلكتروني، بنظام تشغيل الشعلة
- فرن متحكم في درجة الحرارة مع ترموستات 100-300°C
- أبعاد الفرن متوافقة مع GN 2/1
- فرن معزول
- رف شبك GN 2/1 قابل للإزالة
- أرجل قابلة للتعديل

- Stainless steel body
- 3 pieces heavy duty cast iron
- Safety gas valve with thermocouple
- Fire inspect system
- Heavy duty top cast iron
- Available LPG or Natural Gas
- Easy to clean
- Piezoelectric ignition and pilot flame
- Oven thermostat adjustment between 100°C to 300°C
- Oven size is GN 2/1
- Isolated oven
- Removable wire tray size GN 2/1
- Adjustable legs



IZM-ST-R 8093-G

Kod Code	Model Model	Ölçüler Dimensions	Güç Power	DG Sarfiyat N. Gas Consumption	Basınç Pressure
IZM-ST-R 8093-G	Kapalı Ateş Gazlı Kuzine Solid Top Gas With Oven	80 x 93 x 85 cm	12,5 kW	1,30 m ³	20 mbar
IZM-ST-C 8093-G	Kapalı Ateş Gazlı Ocak Solid Top Gas	80 x 93 x 85 cm	7,5 kW	0,78 m ³	20 mbar

سلسلة شفط العادم المصنوعة من الفولاذ المقاوم للصدأ
Stainless Steel Serie - Exhaust Hoods



- مصنوعة بالكامل من الفولاذ المقاوم للصدأ: تتميز بالقوة والمتانة ومقاومة التآكل.
- بدون محرك: تعمل على تيار الهواء الطبيعي.
- مزودة بصمام زيت: يمنع تسرب الزيت إلى الخارج.
- معبأة في علبة معدنية: توفر حماية إضافية للشفط.
- الإضاءة اختيارية: يمكن إضافة إضاءة LED إلى الشفط.
- Construction of stainless steel
- Without motor
- Oil drainer included
- Wood case packing
- Optional, lighting

CE



شفط مكعب مثبت على الحائط من سلسلة WEH-C
WEH-C Serie Wall Type Cubic Exhaust Hood

Kod Code	Derinlik Depth	Yükseklik Height
WEH-C	70 - 80 - 90 - 110 cm	45 cm



شفط مثبت على الحائط من سلسلة WEH
WEH Serie Wall Type Exhaust Hood

Kod Code	Derinlik Depth	Yükseklik Height
WEH	70 - 80 - 90 - 110 cm	45 cm

CE



الشفاط المركزي MEH MEH Serie Central Type Exhaust Hood

Kod Code	Derinlik Depth	Yükseklik Height
MEH	140 - 160 - 180 - 220 cm	45 cm



50 x 50 cm



40 x 50 cm



40 x 40 cm

فلاتر الشفاط Hood Filters

- مقاوم للهب
- فلاتر من الفولاذ المقاوم للصدأ
- مناسب لكل موديلات الشفاطات

- Flameguard
- Stainless Steel Filters
- For all hood models

سلسلة الفولاذ المقاوم للصدأ - طاولات العمل مع المغسلة Stainless Steel Serie - Work Tables with Sink



- مصنوعة بالكامل من الفولاذ المقاوم للصدأ.
- منطقة العمل معزولة ضد الضوضاء المائية.
- مدعومة بدعم سفلي بسمك 40 مم.
- دعم بروفيل قطره 35 مم أسفل الرف.

- Constructed of stainless steel
- Workbench made of water resistant sound isolated 40 mm bottom support and is reinforced at the bottom
- Under shelf is reinforced with 35 mm angle tie and with profile support

أسطح عمل من سلسلة ET مع حوض واحد ورف قاعدة ET Serie single bowl sinks with shelf

ET 60 Serisi / ET 60 Serie

Kod Code	Ölçüler Dimensions
ET 60-100	100 x 60 x 85 cm
ET 60-120	120 x 60 x 85 cm
ET 60-140	140 x 60 x 85 cm

ET 70 Serisi / ET 70 Serie

Kod Code	Ölçüler Dimensions
ET 70-100	100 x 70 x 85 cm
ET 70-120	120 x 70 x 85 cm
ET 70-140	140 x 70 x 85 cm



أسطح عمل من سلسلة EC مع حوض فردي وخزانة قاعدة EC Serie single bowl sinks with cupboard

EC 60 Serisi / ET 60 Serie

Kod Code	Ölçüler Dimensions
EC 60-100	100 x 60 x 85 cm
EC 60-120	120 x 60 x 85 cm
EC 60-140	140 x 60 x 85 cm

EC 70 Serisi / ET 70 Serie

Kod Code	Ölçüler Dimensions
EC 70-100	100 x 70 x 85 cm
EC 70-120	120 x 70 x 85 cm
EC 70-140	140 x 70 x 85 cm



أسطح عمل من سلسلة ET-DW مع حوض واحد ورف قاعدة، مناسبة للدخول إلى غسالة الأطباق ET-DW Serie single bowl sinks for dishwasher with shelf

ET-DW 60 Serisi / ET-DW 60 Serie

Kod Code	Ölçüler Dimensions
ET-DW 60-120	120 x 60 x 85 cm
ET-DW 60-140	140 x 60 x 85 cm

ET-DW 70 Serisi / ET-DW 70 Serie

Kod Code	Ölçüler Dimensions
ET-DW 70-120	120 x 70 x 85 cm
ET-DW 70-140	140 x 70 x 85 cm



أسطح عمل من سلسلة EC-DW مع حوض فردي وخزانة قاعدة، مناسبة للدخول إلى غسالة الأطباق EC-DW Serie single bowl sinks for dishwasher with cupboard

EC-DW 60 Serisi / EC-DW 60 Serie

Kod Code	Ölçüler Dimensions
EC-DW 60-120	120 x 60 x 85 cm
EC-DW 60-140	140 x 60 x 85 cm

EC-DW 70 Serisi / EC-DW 70 Serie

Kod Code	Ölçüler Dimensions
EC-DW 70-120	120 x 70 x 85 cm
EC-DW 70-140	140 x 70 x 85 cm



سلسلة الفولاذ المقاوم للصدأ - أسطح العمل ذات حوضين Stainless Steel Serie - Work Tables with Double Sink

- مصنوعة بالكامل من الفولاذ المقاوم للصدأ.
- منطقة العمل مصنوعة من مادة MDF مدعومة من الأسفل.
- طاولة العمل بها رف قابل للتعديل.
- عمق الطاولة قابل للتعديل، والأرجل أيضًا.



- Constructed of stainless steel
- Workbench made of MDF and is reinforced at the bottom
- The stainless steel shelf can be adjustable in height
- Widths can be fixed
- Height adjustable plastic feet support

أسطح عمل من سلسلة DET مع

حوضين ورفوف قاعدة

DET Serie work tables with double sinks

Kod Code	Ölçüler Dimensions
DET 60-140	140 x 60 x 85 cm
DET 60-160	160 x 60 x 85 cm
DET 60-180	180 x 60 x 85 cm
DET 60-190	190 x 60 x 85 cm

DET 70 Serisi / DET 70 Serie

Kod Code	Ölçüler Dimensions
DET 70-140	140 x 70 x 85 cm
DET 70-160	160 x 70 x 85 cm
DET 70-180	180 x 70 x 85 cm
DET 70-190	190 x 70 x 85 cm



سلسلة DEC مع حوضين وخزانة قاعدة

DEC Serie Double sinks with cupboard

DEC 60 Serisi / DEC 60 Serie

Kod Code	Ölçüler Dimensions
DEC 60-140	140 x 60 x 85 cm
DEC 60-160	160 x 60 x 85 cm
DEC 60-180	180 x 60 x 85 cm
DEC 60-190	190 x 60 x 85 cm

DEC 70 Serisi / DEC 70 Serie

Kod Code	Ölçüler Dimensions
DEC 70-140	140 x 70 x 85 cm
DEC 70-160	160 x 70 x 85 cm
DEC 70-180	180 x 70 x 85 cm
DEC 70-190	190 x 70 x 85 cm



سلسلة الفولاذ المقاوم للصدأ - طاولات عمل قابلة للفك Stainless Steel Serie - Demountable Work Tables



- مصنوعة من الفولاذ المقاوم للصدأ بالكامل.
- منطقة العمل مصنوعة من مادة MDF مدعومة من الأسفل.
- طاولة العمل فيها رف قابل للتعديل.
- يمكن تعديل عمق الطاولة والأرجل.

- Constructed of stainless steel
- Workbench made of MDF and is reinforced at the bottom
- The stainless steel shelf can be adjustable in height
- Widths can be fixed
- Height adjustable plastic feet support



DT Serisi Alt raflı çalışma tezgahı DT Serie Work table with under shelf

DT 60 Serisi / DT 60 Serie

Kod Code	Ölçüler Dimensions
DT 60-080	80 x 60 x 85 cm
DT 60-100	100 x 60 x 85 cm
DT 60-120	120 x 60 x 85 cm
DT 60-140	140 x 60 x 85 cm
DT 60-160	160 x 60 x 85 cm
DT 60-180	180 x 60 x 85 cm
DT 60-200	200 x 60 x 85 cm

DT 70 Serisi / DT 70 Serie

Kod Code	Ölçüler Dimensions
DT 70-080	80 x 70 x 85 cm
DT 70-100	100 x 70 x 85 cm
DT 70-120	120 x 70 x 85 cm
DT 70-140	140 x 70 x 85 cm
DT 70-160	160 x 70 x 85 cm
DT 70-180	180 x 70 x 85 cm
DT 70-200	200 x 70 x 85 cm



منضدة عمل من سلسلة DT-R مع أرفف سفلية ومتوسطة DT-R Serie Work table under double shelf

DT-R 60 Serisi / DT-R 60 Serie

Kod Code	Ölçüler Dimensions
DT-R 60-080	80 x 60 x 85 cm
DT-R 60-100	100 x 60 x 85 cm
DT-R 60-120	120 x 60 x 85 cm
DT-R 60-140	140 x 60 x 85 cm
DT-R 60-160	160 x 60 x 85 cm
DT-R 60-180	180 x 60 x 85 cm
DT-R 60-200	200 x 60 x 85 cm

DT-R 70 Serisi / DT-R 70 Serie

Kod Code	Ölçüler Dimensions
DT-R 70-080	80 x 70 x 85 cm
DT-R 70-100	100 x 70 x 85 cm
DT-R 70-120	120 x 70 x 85 cm
DT-R 70-140	140 x 70 x 85 cm
DT-R 70-160	160 x 70 x 85 cm
DT-R 70-180	180 x 70 x 85 cm
DT-R 70-200	200 x 70 x 85 cm

اسلسلة الفولاذ المقاوم للصدأ - طاولات عمل مع خزانة Stainless Steel Serie - Work Tables with Cupboard

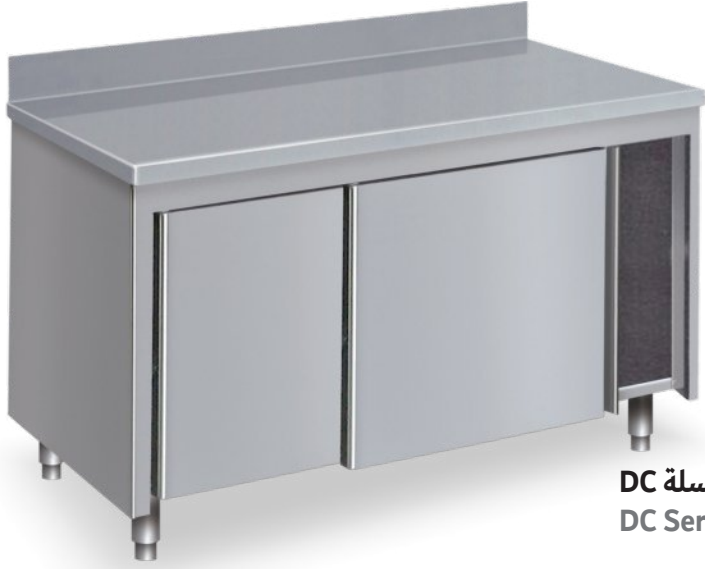

خزانة باب جارية من سلسلة DC DC Serie Cupboard with sliding door

DC 60 Serisi / DC 60 Serie

Kod Code	Ölçüler Dimensions
DC 60-080	80 x 60 x 85 cm
DC 60-100	100 x 60 x 85 cm
DC 60-120	120 x 60 x 85 cm
DC 60-140	140 x 60 x 85 cm
DC 60-160	160 x 60 x 85 cm
DC 60-180	180 x 60 x 85 cm

DC 70 Serisi / DC 70 Serie

Kod Code	Ölçüler Dimensions
DC 70-080	80 x 70 x 85 cm
DC 70-100	100 x 70 x 85 cm
DC 70-120	120 x 70 x 85 cm
DC 70-140	140 x 70 x 85 cm
DC 70-160	160 x 70 x 85 cm
DC 70-180	180 x 70 x 85 cm



خزانة سلسلة DC-R بأبواب منزلقة وأرفف متوسطة DC-R Serie Cupboard with sliding door & shelf

DC-R 60 Serisi / DC-R 60 Serie

Kod Code	Ölçüler Dimensions
DC-R 60-080	80 x 60 x 85 cm
DC-R 60-100	100 x 60 x 85 cm
DC-R 60-120	120 x 60 x 85 cm
DC-R 60-140	140 x 60 x 85 cm
DC-R 60-160	160 x 60 x 85 cm
DC-R 60-180	180 x 60 x 85 cm
DC-R 60-200	200 x 60 x 85 cm

DC-R 70 Serisi / DC-R 70 Serie

Kod Code	Ölçüler Dimensions
DC-R 70-080	80 x 70 x 85 cm
DC-R 70-100	100 x 70 x 85 cm
DC-R 70-120	120 x 70 x 85 cm
DC-R 70-140	140 x 70 x 85 cm
DC-R 70-160	160 x 70 x 85 cm
DC-R 70-180	180 x 70 x 85 cm
DC-R 70-200	200 x 70 x 85 cm

* Bütün modellerde sırtlık opsiyoneldir. /Backsplash is optional for all models.

سلسلة الفولاذ المقاوم للصدأ - أرفف حائط قابلة للتعديل Stainless Steel Serie - Adjustable Wall Mounted Shelves



مصنوعة بالكامل من الفولاذ المقاوم للصدأ.
منطقة العمل مصنوعة من مادة MDF مدعومة من الأسفل.
ارتفاع الطاولة قابل للتعديل، كما يوجد بها رف قابل للتعديل.
عمق الطاولة قابل للتعديل، والأرجل أيضاً.

- Constructed of stainless steel
- Workbench made of MDF and is reinforced at the bottom
- The stainless steel shelf can be adjustable in height
- Widths can be fixed
- Height adjustable plastic feet support

مجموعة أرفف فردية طراز AWS-TS AWS-TS Model single shelf set

Kod Code	Ölçüler Dimensions
AWS-08 TS	80 x 34 x 4 cm
AWS-10 TS	100 x 34 x 4 cm
AWS-12 TS	120 x 34 x 4 cm

Kod Code	Ölçüler Dimensions
AWS-14 TS	140 x 34 x 4 cm
AWS-16 TS	160 x 34 x 4 cm
AWS-18 TS	180 x 34 x 4 cm
AWS-20 TS	200 x 34 x 4 cm



مجموعة رفوف المفردة طراز WMS-SS WMS-SS Model single shelf set

Kod Code	Ölçüler Dimensions
WMS-08 SS	80 x 34 x 37 cm
WMS-10 SS	100 x 34 x 37 cm
WMS-12 SS	120 x 34 x 37 cm

Kod Code	Ölçüler Dimensions
WMS-14 SS	140 x 34 x 37 cm
WMS-16 SS	160 x 34 x 37 cm
WMS-18 SS	180 x 34 x 37 cm
WMS-20 SS	200 x 34 x 37 cm



مجموعة الرف المزدوج طراز WMS-DS WMS-DS Model double shelf set

Kod Code	Ölçüler Dimensions
WMS-08 DS	80 x 34 x 53 cm
WMS-10 DS	100 x 34 x 53 cm
WMS-12 DS	120 x 34 x 53 cm

Kod Code	Ölçüler Dimensions
WMS-14 DS	140 x 34 x 53 cm
WMS-16 DS	160 x 34 x 53 cm
WMS-18 DS	180 x 34 x 53 cm
WMS-20 DS	200 x 34 x 53 cm



مجموعة الرفوف الثلاثية طراز WMS-TS WMS-TS Model triple shelf set

Kod Code	Ölçüler Dimensions
WMS-08 TS	80 x 34 x 83 cm
WMS-10 TS	100 x 34 x 83 cm
WMS-12 TS	120 x 34 x 83 cm

Kod Code	Ölçüler Dimensions
WMS-14 TS	140 x 34 x 83 cm
WMS-16 TS	160 x 34 x 83 cm
WMS-18 TS	180 x 34 x 83 cm
WMS-20 TS	200 x 34 x 83 cm



خزانة الجدار ذات الرفوف الفولاذية

Stainless Steel Serie - Wall Mounted Cupboard and Storage Rack

CE



الخزانة الجدارية موديل WMC

WMC Model wall mounted cupboard

Kod Code	Ölçüler Dimensions
WMC 4-100	100 x 40 x 60 cm
WMC 4-120	120 x 40 x 60 cm
WMC 4-140	140 x 40 x 60 cm

Kod Code	Ölçüler Dimensions
WMC 4-160	160 x 40 x 60 cm
WMC 4-180	180 x 40 x 60 cm
WMC 4-200	200 x 40 x 60 cm



نموذج SR-D رف تخزين مفكك

SR-D Model disassembled storage rack

Kod Code	Ölçüler Dimensions
SR-D 40-80	80 x 40 x 155 cm
SR-D 40-100	100 x 40 x 155 cm
SR-D 40-120	120 x 40 x 155 cm
SR-D 40-140	140 x 40 x 155 cm

ماكينات صناعة الثلج Ice Cube Machines

CE



- مكعب مدمج وكريستالي
- مصنوعة من الفولاذ المقاوم للصدأ AISI 304.
- الفلتر: قابل للإزالة والتنظيف.
- نظام التبريد: الهواء أو الماء. الباب: معزول مخفي.
- الجسم: معزول بالبولي يوريثان.
- التشغيل: هادئ بفضل المضخة المغناطيسية.



- Compact and crystal cube
- AISI 304 SS finish
- Removable and cleanable filter
- Air or water cooling system
- Disappearing insulated door
- Polyurethane isolated body
- Silent operation with magnetic pump

Kod Code	Üretim Kapasitesi Production Capacity	Depo Kapasitesi Storage Capacity	Ölçüler Dimension	Ağırlık Weight	Güç Power
IC 25	22 kg / 24h	4 kg	35,5 x 43,5 x 59 cm	26 kg	400 W
IC 35	32 kg / 24h	16 kg	50 x 58 x 69 cm	38 kg	500 W
IC 50	47 kg / 24h	28 kg	50 x 58 x 80 cm	45 kg	600 W
IC 70	67 kg / 24h	40 kg	73,8 x 60 x 82,2 cm	75 kg	800 W
IC 90	85 kg / 24h	40 kg	73,8 x 60 x 82,2 cm	85 kg	1100 W
IC 155 Modular	155 kg / 24h		86,2 x 55,5 x 72 cm	118 kg	1400 W
IC 300 Modular	300 kg / 24h		125 x 58 x 84,8 cm	152 kg	2600 W



ماكينات صناعة الثلج Ice Flakes Machines

- ثلج حبيبي: ثلج على شكل حبيبات.
- أرجل من الفولاذ المقاوم للصدأ قابلة للتعديل.
- AISI 304 SS: فولاذ مقاوم للصدأ
- فلتر قابل للإزالة والتنظيف
- نظام تبريد الهواء.
- خالية من RoHS
- باب معزول مخفي.
- تشغيل كهروميكانيكي
- مفتاح تبديل ON-OFF
- Granule ice
- Adjustable SS feet
- AISI 304 SS finish
- Removable and cleanable filter
- Air cooling system
- RoHS free
- Disappearing insulated door
- Electromechanical operation
- ON-OFF rocker switch



Kod Code	Üretim Kapasitesi Production Capacity	Depo Kapasitesi Storage Capacity	Ölçüler Dimension	Ağırlık Weight	Güç Power
IF 90	90 kg / 24h	30 kg	50 x 66 x 80 cm	59 kg	550 W
IF 155	150 kg / 24h	55 kg	73,8 x 69 x 102 cm	94 kg	650 W
IF 280 Modular	280 kg / 24h	83 kg	56 x 56,9 x 69,5 cm	82 kg	1050 W
IF 510 Modular	510 kg / 24h	102 kg	56 x 56,9 x 68,5 cm	104 kg	1700 W
IF 1000 Modular	1000 kg / 24h		93,4 x 68,4 x 70 cm	172kg	3200 W

صناديق / Bins

- عزل من مادة البولي يوريثان: يوفر عزلاً حراريًا عاليًا.
- مصنوعة بالكامل من الفولاذ المقاوم للصدأ
- يمكن إنتاجها بأحجام مختلفة: 100 كجم، 200 كجم، 350 كجم.
- Polyurethane isolation
- Completely stainless steel
- It can be produced in required sizes (100-200-350 kg)

Storage / Buz Haznesi IC 155 ve IC 300 modellerine uygundur / Suitable for IC 155 and IC 300 models



سخان الدجاج Chicken Warmer

- تسخين كل طباق من الأعلى بواسطة مصباح هالوجين
- تسخين بالبخار (مائي) من الأسفل
- Each level is heated from above by the halogen lamp
- Humidity heating (by water) from the bottom part

CE



BBQ-GN2



BBQ-GN 4



BBQ-L



BBQ-GN 6

Kod Code	Tepsi Ölçüsü Tray Sizes	Ölçüler Dimensions	Güç Power	Voltaj Voltage	
BBQ-GN2	2 x GN 1/1 - 20 perforated / delikli	81,5 x 66,5 x 56 cm	2,3 kW	230 V, 50 Hz	* GN tepşiler dahildir. / GN pans are included.
BBQ-GN4	2 x GN 1/1 - 20 perforated / delikli 2 x GN 2/3 - 20 unperforated / deliksiz	81,5 x 66,5 x 78 cm	2,6 kW	230 V, 50 Hz	* GN tepşiler dahildir. / GN pans are included.
BBQ-GN6	3 x GN 1/1 - 20 perforated / delikli 3 x GN 2/3 - 20 unperforated / deliksiz	115 x 66,5 x 78 cm	3,1 kW	230 V, 50 Hz	* GN tepşiler dahildir. / GN pans are included.
BBQ-L	46 x 66 cm	82 x 66,5 x 78 cm	2,6 kW	230 V, 50 Hz	* Tepsi fiyatları hariçtir. / Tray prices are not included.

ماكينات الشاورما الكهربائية Electric Doner Machines

CE

- خيارات 2, 3, 4 و 5 شعلات: توفر خيارات مختلفة لتلبية احتياجات المستخدمين المختلفة.
- محرك سفلي ومحرك علوي (يمكن أن يدور في كلا الاتجاهين)
- جسم متحرك (تقترب سخانات من اللحم الدوار): يوفر توزيعاً أكثر كفاءة للحرارة.
- شيش دوار قابل للتعديل: يوفر مرونة في تحضير الطعام.
- جسم من الفولاذ المقاوم للصدأ، يتميز بالقوة والمتانة ومقاومة التآكل.
- غطاء الموقد عالي الجودة AISI-310 S Cr-Ni

- Available for 2, 3, 4 and 5 burners
- Available for both motor on top or bottom
- Movable body (Provides doner meat to get closer to burners)
- Adjustable sword (skewer)
- Stainless steel body
- AISI-310 S Cr-Ni quality burner cover

* Delikli tava opsiyoneldir./ Perforated pan is optional.

Kod Code	Isıtıcı Burner	Max. Et Kapasitesi Max. Meat Capacity	Motor Motor	Ölçüler Dimension
IZM-DMB EC2R	2	20 kg	Altta / At Bottom	45 x 62 x 79 cm
IZM-DMB EC3R	3	30 kg	Altta / At Bottom	55 x 66 x 91 cm
IZM-DMB EC4R	4	70 kg	Altta / At Bottom	55 x 66 x 107 cm
IZM-DMB EC5R	5	80 kg	Altta / At Bottom	55 x 66 x 123 cm
IZM-DMT EC2R	2	20 kg	Üstte / On Top	55 x 69 x 77 cm
IZM-DMT EC3R	3	30 kg	Üstte / On Top	55 x 69 x 98 cm
IZM-DMT EC4R	4	50 kg	Üstte / On Top	55 x 69 x 114 cm
IZM-DMT EC5R	5	80 kg	Üstte / On Top	55 x 73 x 130 cm



ماكينات الشاورما غاز Gas Doner Machines

- تعمل بالغاز الطبيعي أو المسال.
- توفر خيارات ثلاث أو أربع أو خمس شعلات.
- تحتوي على صمام أمان لمنع تسرب الغاز.
- توفر خيار محرك علوي وسفلي.
- تتميز بجسم متحرك.
- تتميز بأسياخ دوار قابلة للتعديل.
- تتميز بجسم من الفولاذ المقاوم للصدأ.
- تتميز بحماية شعاعية من نوع AISI-310 S Cr-Ni

- LPG or Natural Gas
- Available for 3, 4 and 5 burners
- With safety valve
- Available for both motor on top or bottom
- Movable body (Provides doner meat to get closer to burners)
- Adjustable sword (skewer)
- Stainless steel body
- AISI-310 S Cr-Ni quality burner cover

* Delikli tava opsiyoneldir./ Perforated pan is optional.

Kod Code	Isıtıcı Burner	Max. Et Kapasitesi Max. Meat Capacity	Motor Motor	Ölçüler Dimension	Tüketim Consumption	Güç Power
IZM-DMB 3R	3	40 kg	Altta / At Bottom	57 x 66 x 91 cm	0,786 m ³ /h	9,96 kW
IZM-DMB 4R	4	70 kg	Altta / At Bottom	60 x 66 x 109 cm	1,048 m ³ /h	13,28 kW
IZM-DMB 5R	5	100 kg	Altta / At Bottom	57 x 66 x 126 cm	1,310 m ³ /h	16,60 kW
IZM-DMB 6R	6	120 kg	Altta / At Bottom	55 x 66 x 142 cm	1,572 m ³ /h	19,92 kW
IZM-DMT 3R	3	30 kg	Üstte / On Top	55 x 64 x 77 cm	0,786 m ³ /h	9,96 kW
IZM-DMT 4R	4	50 kg	Üstte / On Top	55 x 64 x 98 cm	1,048 m ³ /h	13,28 kW
IZM-DMT 5R	5	80 kg	Üstte / On Top	55 x 64 x 114 cm	1,310 m ³ /h	16,60 kW



سكين الشاورما الكهربائية Doner Cutting Knife

- سرعة وكفاءة عالية في التقطيع
- إنتاج قطع نظيفة
- راحة وسلامة عالية في الاستخدام
- خصائص صحية وعمر طويل
- Quick, efficient and easy slicing
- Safe and easy handling
- Hygienic and long lasting

Kod Code	Biçak Çapı Blade Diameter	Güç Power	Motor Gücü Motor Power	Ölçüler Dimension
IZM-ET 80	80 mm	12 V	90 W	15 x 22 x 32 cm
IZM-ET 120	120 mm	12 V	90 W	15 x 22 x 32 cm



غسالات أطباق باور واش Powerwash Dishwashers

(€)

- AISI 304 18110 الجسم والهيكل من الفولاذ المقاوم للصدأ
- سخانات ستانلس ستيل عالية الجودة
- أذرع الغسيل الدوارة
- تبدأ دورة الغسيل بإغلاق الباب
- تعبئة خزان الغسيل ألياً
- التحكم في درجة الحرارة مع ترموستات الأمان
- واجهة تحكم مطبوعة سهلة الاستخدام
- أقدام قابلة لتعديل الارتفاع
- اختياري: مضخة التصريف والتلميع



- Stainless steel construction, 1811 O AISI 304
- High quality stainless steel heaters
- Rotating washing arms
- Cycle starts after door is closed
- Automatic tank loading
- Heating control with safety switches
- User-friendly simplified command interface
- Height adjustable feet
- Optional: Drain and rinsing pump

Giyotin Tip Bulaşık Makinası Pass-through Dishwasher

- أربع برامج غسيل
- 4 programs in washing

IZM-DW1000

السعة: 1000 طبق / ساعة

Capacity: 1000 plates / hour



السعة: 500 طبق / الساعة

Capacity: 500 plates / hour

غسالة صحون تحت الطاولة Undercounter Dishwasher

- توفير الطاقة مع عدم تفعيل نظام التدفئة في نفس الوقت
- غطاء جدار مزدوج
- مفتاح الغطاء المغناطيسي
- At the same time not activated heating system provides energy-saving
- Door with double skin
- Magnetic door switch

ماكينة غسيل الكاسات Undercounter Glass Washer

- توفير الطاقة مع عدم تفعيل نظام التدفئة في نفس الوقت
- غطاء جدار مزدوج
- مفتاح الغطاء المغناطيسي

- At the same time not activated heating system provides enegry-saving
- Door with double skin
- Magnetic door switch



IZM-GW535

IZM-DW500

IZM-DW 1000

IZM-GW 535

	IZM-DW500	IZM-DW 1000	IZM-GW 535
Yuma Periyodu / Washing Cycle	120 / sec	60 - 240/ sac	120/sec
Yıkama Yüksekliği / Washing Clearance	310mm	380mm	170mm
Yuma Tank Kap./ Wasling Tank cap. Boyler	27 it	451t	17 it
Tank Kap. / Boller Tank Cap.	6,5 it	8,6 it	3,61t
Yıkama Sıcaklığı / Washing Temp.	50°C - 55°C	50°C - 55°C	50°C - 55°C
Durulama Sıcaklığı / Rinsing Temp.	80°C-90°C	80°C - 90°C	10°C - a0-c
Durulama Su Tili. / Rinsing Water CGns.	0,8lt	0,911	0,6 it
iç Kabin Yü. / Internal Cab net Helgbl	360mm	360mm	220mm
Dış Ölçüler / External DImensions	60 x 67,5 x 80 cm	65 x 82 x 140 -180 cm	45 x 51 x 65 cm
Yıkama Pompası Gücü / Washing Pump	0,59 kW	0,65 kW	0,26kW
Power Tank Isııcı Gücü / Tank Heater Power	21cW	3kW	1 kW
Boiler ısıtıcı Gücü / Boller Heater Power	4kW	6kW	2kW
Basket Ölçüleri / Basket DImensions	50150110cm	50 x 50 x 10cm	35 X 35 X 15 cm
Toplam Güç / Total Power	6,75 kW	9,75 kW	3,3kW
Besleme Gerilimi / Voltage	220V/11N ~ 50Hz	380V/3IH ~ 50Hz	220V/1 /N-50Hz

غسالات الصحون الصناعية ذات الضغط العالي Powerwash Conveyor Dishwashers

- سخانات من الفولاذ المقاوم للصدأ
- جسم من الفولاذ المقاوم للصدأ
- بنية مغلقة ذات نفق تجفيف وغسيل أمامي
- نظام ناقل بسرعتين
- محركان لغسل الصحون
- قدرة تسخين عالية وفعالة لخزان الغلاية
- خزاني غسيل وتنظيف منفصلين
- وحدة تجفيف عالية الدوران بمروحة حلزونية
- توافق مع معايير النظافة مع غسل بالماء عند 50 درجة مئوية - 55 درجة مئوية وشطف بالماء عند 80 درجة مئوية - 85 درجة مئوية
- مفتاح أمان باب مغناطيسي
- نظام تلقائي يتوقف عند فتح الباب
- نظام المداخن لتنفيس البخار
- حل أكثر فعالية للشطف باستخدام خزان الغلاية ذي الخطتين
- توافق مع لوائح السلامة المهنية مع نظام أمان يوفر إمكانية التوقف في حالات الطوارئ
- Stainless steel heaters
- Stainless steel body
- Drying tunnel and prewash closed body structure
- Two speed conveyor belt system
- Two washing motors
- High, effective boiler tank heater power
- Separated pre-wash and wash tanks
- High-speed snail fan drying unit
- 50°C - 55°C wash with water, 80°C to 85°C for compliance with hygiene standard rinsing with water
- Magnetic door safety switch
- The system automatically stops when the door is opened
- More vapor venting flue system
- More effective rinsing solution with double lined boiler tank
- Emergency stop safety system compliant with safety regulations



Kod Code	Kapasite (tabak / saat) Capacity (plates / hour)	Sepet Ölçüleri Basket Dimensions	Toplam Güç Total Power	Dış Ölçüler Outer Dimensions	Voltaj Voltage
DW-CON-1700	1700	50 x 50 x 10 cm	34 kW	198 x 75 x 185 cm	400 V
DW-CON-2000	2000	50 x 50 x 10 cm	42,5 kW	234 x 75 x 185 cm	400 V
DW-CON-3000	3000	50 x 50 x 10 cm	48,5 kW	255 x 75 x 185 cm	400 V

جلاية الأطباق ناقلة
Powerwash Conveyor Dishwashers

CE



أفران الحمل الحراري - Patiseri Serisi Convectional Ovens - Patisserie Serie



- إمكانية التحكم اليدوي في درجة الحرارة والرطوبة
- نظام تصريف السوائل
- نظام باب زجاجي مزدوج قابل للفتح بسهولة
- نظام مداخن مزدوج يسمح بطهي الأطعمة المختلفة دون اختلاط الروائح
- نظام رفوف مدمج في الفرن يسمح باستخدام الفرن بكفاءة دون الحاجة إلى عربة إضافية

- Manual cooking facilities and manual humidification
- Liquid extraction system
- Easy open double-glazed doors
- Double chimney system prevents mixing of smells of different foods
- Shelf system with effective use without an additional car-car integrated furnace



PB-CON-4E



PB-CON-6E

Kod Code	Ölçüler Dimensions	Kapasite Capacity	Raf Aralığı Shelf Space	Güç Power
PB-CON-4E	85 x 86 x 55 cm	4 x (40 x 60) cm	7 cm	6,75 kW
PB-CON-6E	85 x 86 x 78 cm	6 x (40 x 60) cm	8 cm	9,75 kW
PB-CON-10E	85 x 86 x 102 cm	10 x (40 x 60) cm	8 cm	15 kW



PB-CON-10E

أفران الحمل الحراري - Gastronomi Serisi Convectional Ovens - Gastronomy Serie



إمكانية التحكم اليدوي في درجة الحرارة والرطوبة
نظام تصريف السوائل

نظام باب زجاجي مزدوج قابل للفتح بسهولة

نظام مداخن مزدوج يسمح بطهي الأطعمة المختلفة دون اختلاط الروائح

نظام رفوف مدمج في الفرن يسمح باستخدام الفرن بكفاءة دون الحاجة إلى عربة إضافية

- Manual cooking facilities and manual humidification
- Liquid extraction system
- Easy open double-glazed doors
- Double chimney system prevents mixing of smells of different foods
- Shelf system with effective use without an additional car-car integrated furnace



Kod Code	Ölçüler Dimensions	Kapasite Capacity	Raf Aralığı Shelf Space	Elektrik Gücü Electric Power	Gaz Gücü Gas Power
PB-CON-5GN-E	77,5 x 79 x 67,5 cm	5 x GN 1/1	7 cm	6,75 kW	-
PB-CON-7GN-E	77,5 x 79 x 79,5 cm	7 x GN 1/1	7 cm	9,75 kW	-
PB-CON-11GN-E	77,5 x 79 x 103,5 cm	11 x GN 1/1	7 cm	15 kW	-
PB-CON-20GN-E	115 x 97 x 115,5 cm	20 x GN 1/1	6,8 cm	16 kW	-
PB-CON-20GN-G	100 x 123 x 110 cm	20 x GN 1/1	6,8 cm	0,75 kW	28 kW
PB-CON-40GN-E	115 x 97 x 183,5 cm	40 x GN 1/1	6,8 cm	32 kW	-
PB-CON-40GN-G	115 x 123 x 175 cm	40 x GN 1/1	6,8 cm	1,45 kW	42 kW





ماكينة تقطيع الخضار Vegetable Preparation Machine



- جسم من الفولاذ المقاوم للصدأ
- غطاء قابل للإزالة لسهولة التنظيف
- تحكم في الحمل الزائد ومروحة عالية الطاقة
- استخدام متقطع
- السعة (الساعة): 100-300 كجم
- نقل الحزام
- Stainless steel structure
- Removable cover for easy cleaning
- Overload control high power fan professional motor
- Intermittent use
- Hourly output: 100 - 300 kg
- Belt transmission



Kod Code	Ölçüler Dimensions	Ağırlık Weight	Voltaj Voltage	Güç Power
SDM	57 x 24 x 47 cm	18 kg	230 V, 50 Hz	380 W / 0,51 hp

آلات فرد العجين Pizza Dough Rolling Machines



- سهل الاستخدام
- كفاءة عالية
- الحد الأقصى من الحماية والعملية مع نظام الأمان الخاص الموجود أسفل الشفرات
- يمكن استخدامها مع جميع أنواع العجينة الباردة (مثل البيتزا والفطائر واللحم بعجين)
- القدرة على ضبط القطر والسماكة
- سهولة التنظيف
- متوافقة مع معايير CE
- Easy to operate
- High in efficiency
- Specific security systems under the blades provide maximum protection and practicality
- Designed to conformity for all cold pastries (pizza dough, pide-Turkish pizza, lahmajoun)
- Diameter and thickness adjustments
- Easy to clean
- Conforms to CE regulations



Kod Code	Ölçüler Dimensions	Ağırlık Weight	Hamur Ölçüsü Dough Size	Voltaj Voltage	Güç Power
B-30	50 x 43 x 60 cm	23 kg	30 cm	230 V, 50 Hz	0,37 kW
B-40	53 x 53 x 66 cm	25 kg	40 cm	230 V, 50 Hz	0,37 kW

العجانة الحلزونية

- حوض من الستانليس ستيل
- سكين حلزونية فولاذية سريعة الحركة
- حوض من الفولاذ مع حماية دقيقة
- يعمل دون صوت
- تهوية جيدة و سهولة التنظيف
- لوحة التحكم
- اختياري: زر التوقف الطارئ

Kod Code
IZM-DS 01
IZM-DS-02
IZM-DS-03
IZM-DS-04



Kod Code	Kapasite Capacity	Voltaj Voltage	Güç Power	Hız Speed	Güç Power
SM-S1-20	20 lt.	230 V, 50 Hz	0,75 kW	230 V, 50 Hz	1 speed

الشواية الأرضية Bath Traps



- تصنع بالكامل من الفولاذ المقاوم للصدأ 304 عالي الجودة 18/8 Cr-Ni
- حسب الطراز، أنبوب تصريف من الفولاذ المقاوم للصدأ مقاس 70 مم أو 100 مم
- إطار شبك الهوائي العلوي 1.50 مم، الحواجز الوسطى 1.20 مم

- All made of 304 quality 18/8 Cr-Ni stainless steel
- 70 mm or 100 stainless drain pipe, depending on the model
- Frame sheet of upper grilles is 1.50 mm, intermediate partitions are 1.20 mm



200 mm Yer Izgaraları 200 mm Bath Traps

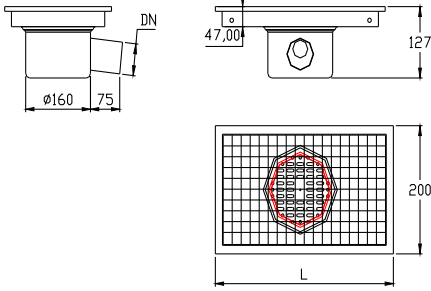

Eğimsiz - Yandan Çıkışlı - Ortadan Sifonlu
Çıkış Ölçüsü DN 50 - DN 70

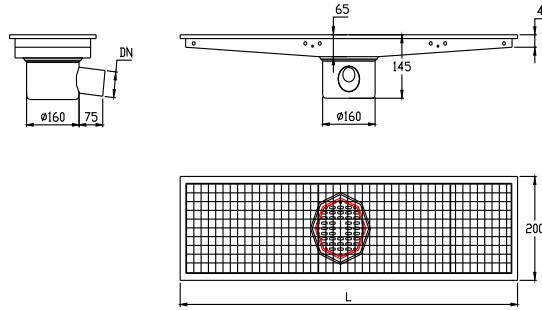

Ortaya Eğimli - Yandan Çıkışlı - Ortadan Sifonlu
Çıkış Ölçüsü DN 50 - DN 70

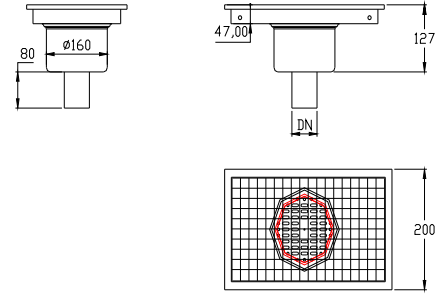

Eğimsiz - Alttan Çıkışlı - Ortadan Sifonlu
Çıkış Ölçüsü DN 50 - DN 70

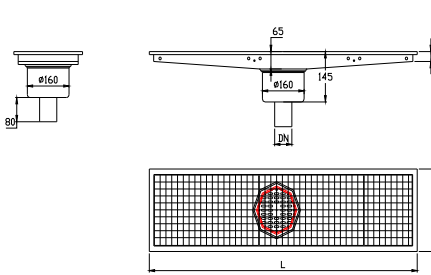

Ortaya Eğimli - Alttan Çıkışlı - Ortadan Sifonlu
Çıkış Ölçüsü DN 50 - DN 70

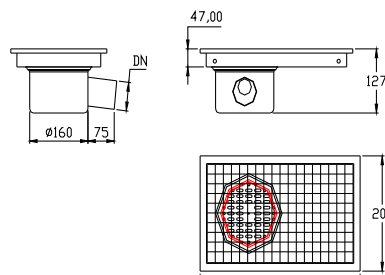

Eğimsiz - Yandan Çıkışlı - Kenardan Sifonlu
Çıkış Ölçüsü DN 50 - DN 70

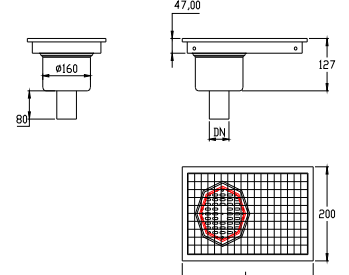

Eğimsiz - Alttan Çıkışlı - Kenardan Sifonlu
Çıkış Ölçüsü DN 50 - DN 70

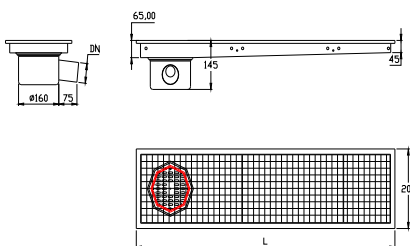

Bir Yöne Eğimli - Yandan Çıkışlı - Kenardan Sifonlu
Çıkış Ölçüsü DN 50 - DN 70

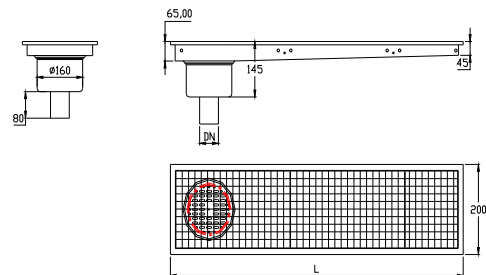

Bir Yöne Eğimli - Alttan Çıkışlı - Kenardan Sifonlu
Çıkış Ölçüsü DN 50 - DN 70

Diğer modeller için lütfen bizi arayınız. / Please contact us for other models.

Kod Code	Ölçüler Dimensions	PVC Boru Çıkış Çapları PVC Pipe Diameters
IZM-YIZ-2020	20 x 20 x 14 cm	Ø 50 - 70 - 100
IZM-YIZ-2030	20 x 30 x 14 cm	Ø 50 - 70 - 100
IZM-YIZ-2050	20 x 50 x 14 cm	Ø 50 - 70 - 100
IZM-YIZ-2074	20 x 74 x 14 cm	Ø 50 - 70 - 100
IZM-YIZ-2094	20 x 94 x 14 cm	Ø 50 - 70 - 100
IZM-YIZ-2118	20 x 118 x 14 cm	Ø 50 - 70 - 100
IZM-YIZ-2138	20 x 138 x 14 cm	Ø 50 - 70 - 100
IZM-YIZ-2161	20 x 161 x 14 cm	Ø 50 - 70 - 100
IZM-YIZ-2181	20 x 181 x 14 cm	Ø 50 - 70 - 100
IZM-YIZ-2205	20 x 205 x 14 cm	Ø 50 - 70 - 100
IZM-YIZ-2225	20 x 225 x 14 cm	Ø 50 - 70 - 100
IZM-YIZ-2249	20 x 249 x 14 cm	Ø 50 - 70 - 100

Kod Code	Ölçüler Dimensions	PVC Boru Çıkış Çapları Weight
IZM-YIZ-3030	30 x 30 x 14 cm	Ø 50 - 70 - 100
IZM-YIZ-3050	30 x 50 x 14 cm	Ø 50 - 70 - 100
IZM-YIZ-3074	30 x 74 x 14 cm	Ø 50 - 70 - 100
IZM-YIZ-3094	30 x 94 x 14 cm	Ø 50 - 70 - 100
IZM-YIZ-3118	30 x 118 x 14 cm	Ø 50 - 70 - 100
IZM-YIZ-3138	30 x 138 x 14 cm	Ø 50 - 70 - 100
IZM-YIZ-3161	30 x 161 x 14 cm	Ø 50 - 70 - 100
IZM-YIZ-3181	30 x 181 x 14 cm	Ø 50 - 70 - 100
IZM-YIZ-3205	30 x 205 x 14 cm	Ø 50 - 70 - 100
IZM-YIZ-3225	30 x 225 x 14 cm	Ø 50 - 70 - 100
IZM-YIZ-3249	30 x 249 x 14 cm	Ø 50 - 70 - 100

Kod Code	Ölçüler Dimensions	PVC Boru Çıkış Çapları Weight
IZM-YIZ-4030	40 x 30 x 14 cm	Ø 50 - 70 - 100
IZM-YIZ-4050	40 x 50 x 14 cm	Ø 50 - 70 - 100
IZM-YIZ-4074	40 x 74 x 14 cm	Ø 50 - 70 - 100
IZM-YIZ-4094	40 x 94 x 14 cm	Ø 50 - 70 - 100
IZM-YIZ-4118	40 x 118 x 14 cm	Ø 50 - 70 - 100
IZM-YIZ-4138	40 x 138 x 14 cm	Ø 50 - 70 - 100
IZM-YIZ-4161	40 x 161 x 14 cm	Ø 50 - 70 - 100
IZM-YIZ-4181	40 x 181 x 14 cm	Ø 50 - 70 - 100
IZM-YIZ-4205	40 x 205 x 14 cm	Ø 50 - 70 - 100
IZM-YIZ-4225	40 x 225 x 14 cm	Ø 50 - 70 - 100
IZM-YIZ-4249	40 x 249 x 14 cm	Ø 50 - 70 - 100

NOT: PVC BORU Ø100 OLAN TASLARDA YÜKSEKLİK DEĞİŞMEKTEDİR.

وحدات الدوش Shower Units



- طقم دوش مزود بمدخل مزدوج للمياه وصنوبر متوسط مع مخرج من الطاولة والجدار
- دولااب الموازنة: 360 درجة

- Pre-rinse faucet - counter sink outlet with interval valve
- Volan: 360°

Kod Code
IZM-DS 01
IZM-DS-02
IZM-DS-03
IZM-DS-04



IZM-DS 01



IZM-DS 02



IZM-DS 03



IZM-DS 04

أحواض الستانليس ستيل Stainless Steel GN Pans

- جسم قياسي من الفولاذ المقاوم للصدأ GN
- Construction: Stainless steel according to GN standard



Kod Code	Kapasite Capacity
GN 2/1-20	5 lt
GN 2/1-40	10 lt
GN 2/1-65	18,50 lt
GN 2/1-100	28,50 lt
GN 2/1-150	42,50 lt
GN 2/1-200	57,50 lt
GN 1/1-20	2,50 lt
GN 1/1-40	5 lt
GN 1/1-65	9 lt
GN 1/1-100	14 lt
GN 1/1-150	21 lt
GN 1/1-200	28 lt

Kod Code	Kapasite Capacity
GN 2/4-20	1,5 lt
GN 2/4-40	2 lt
GN 2/4-65	4,50 lt
GN 2/4-100	6 lt
GN 2/4-150	9 lt
GN 2/3-20	1,50 lt
GN 2/3-40	3 lt
GN 2/3-65	5,50 lt
GN 2/3-100	9 lt
GN 2/3-150	13 lt
GN 2/3-200	18 lt

Kod Code	Kapasite Capacity
GN 1/2-20	1,25 lt
GN 1/2-40	2 lt
GN 1/2-65	4 lt
GN 1/2-100	6,50 lt
GN 1/2-150	9,50 lt
GN 1/2-200	12,50 lt
GN 1/3-20	0,75 lt
GN 1/3-40	1,50 lt
GN 1/3-65	2,50 lt
GN 1/3-100	4 lt
GN 1/3-150	5,70 lt
GN 1/3-200	7,80 lt
GN 1/4-20	0,50 lt
GN 1/4-40	1 lt
GN 1/4-65	1,80 lt
GN 1/4-100	2,80 lt
GN 1/4-150	4 lt
GN 1/4-200	5,50 lt
GN 1/6-65	1 lt
GN 1/6-100	1,60 lt
GN 1/6-150	2,40 lt
GN 1/6-200	3,40 lt
GN 1/9-65	0,60 lt
GN 1/9-100	1 lt

أحواض من البولي كربونات والبولي بروبيلين (GN standardında) Polycarbonate and Polypropylene Pans (GN Standard)

- مصنوعة من البولي كربونات/البولي بروبيلين المتين الذي لن يتشقق أو يتشوه أو ينكسر. تم بالكامل وتقليل كمية هدر الطعام GN تصميم لتلبية مواصفات.
- تحافظ أحواض البولي كربونات/البولي بروبيلين على برودة الطعام مثل الحاويات المعدنية. يجب وضع الأحواض بشكل أنيق دون أن تلتصق ببعضها البعض أو تتعثر.
- ويمكن تكديسها بأي شكل من الأشكال.
- لا يتفاعل مع الأطعمة؛ المواد الكيميائية الضارة أو التفاعلات الحمضية ويقللها كلما كان ذلك ممكناً.
- يوفر سهولة التنظيف.
- It is made of noncollapsing, splintproof and unbending durable polycarbonate/polypropylene. Designed to meet the full standard GN container properties and reduce the amount of food waste Polycarbonate/polypropylene containers retain the cold like standard gastronorm containers
- It is stacked to each other easily
- It does not react with foods and minimized harmful chemicals or acidic reactions
- Easy cleaning

Kod Code	Kapasite Capacity
(PK/PP)-GN 1/1-65	8,50 lt
(PK/PP)-GN 1/1-100	13 lt
(PK/PP)-GN 1/1-150	19,50 lt
(PK/PP)-GN 1/1-200	25,60 lt
(PK/PP)-GN 1/2-65	3,90 lt
(PK/PP)-GN 1/2-100	5,90 lt
(PK/PP)-GN 1/2-150	8,90 lt
(PK/PP)-GN 1/2-200	11,70 lt
(PK/PP)-GN 1/3-65	2,40 lt
(PK/PP)-GN 1/3-100	3,60 lt
(PK/PP)-GN 1/3-150	5,30 lt
(PK/PP)-GN 1/3-200	
(PK/PP)-GN 1/4-65	1,70 lt
(PK/PP)-GN 1/4-100	2,50 lt
(PK/PP)-GN 1/4-150	3,70 lt
(PK/PP)-GN 1/4-200	
(PK/PP)-GN 1/6-65	1 lt
(PK/PP)-GN 1/6-100	1,50 lt
(PK/PP)-GN 1/6-150	2,20 lt
(PK/PP)-GN 1/6-200	
(PK/PP)-GN 1/9-65	0,57 lt
(PK/PP)-GN 1/9-100	0,85 lt
(PK/PP)-GN 1/9-150	1,27 lt



* لا يتضمن الأغطية.
* Lids are not included.

ألواح تقطيع ملونة مختلفة لكل نوع من الأطعمة لضمان سلامة الغذاء ومنع تلويث الأطعمة لبعضها البعض

Different color cutting boards for different kinds of food to ensure food safety and to prevent cross-contamination



الأخضر للخضار
Green Vegetables



الأصفر للدجاج
Yellow Poultry



الأزرق للمأكولات البحرية
Blue Fisheries



البنّي للحم المطبوخ
Brown Cooked Meat



الأحمر للحوم
Red Meat



الأبيض لمشتقات الحليب
White Dairies

Kod Code	Ölçüler Dimensions
PCB-50-30-15	50 x 30 x 1,5 cm
PCB-50-30-20	50 x 30 x 2,0 cm

من مشاريعنا / projects



وحدات الخدمة الذاتية



خطوط الخدمة



وحدات العرض الحار





من مشاريعنا / projects





since 1987

İZMAK



Fatih Mahallesi 1140 Sokak No: 1 35410 Sarnıç - Gaziemir / İzmir - Türkiye
Whatsapp: + 90 5395445651 • Fax: + 90 (232) 281 5044
e-mail: muhammed@izmak.com.tr • www.izmak.com.tr